

SOLUÇÕES PARA A INDÚSTRIA

2/2022

- AR COMPRIMIDO ◀
- FERRAMENTA ELÉTRICA ◀
- FERRAMENTA MANUAL ◀
- FIXAÇÃO E CORTE ◀
- ILUMINAÇÃO ◀
- LIMPEZA E CLIMATIZAÇÃO ◀
- LUBRIFICAÇÃO ◀
- MADEIRA ◀
- MEDIÇÃO ◀
- METALOMECÂNICA ◀
- MOVIMENTAÇÃO E CARGA ◀
- OFICINA AUTO ◀
- PRODUTOS QUÍMICOS ◀
- SOLDADURA, CORTE E CARGA ◀

SOLUÇÕES PARA A INDÚSTRIA

À DISTÂNCIA DE UM CLICK.



www.bolas.pt

ÍNDICE DE PRODUTOS



3 FERRAMENTA MANUAL

Carros de ferramentas
Jogos de ferramentas diversos
Calçado e vestuário de trabalho
Armações e folhas de serrote
Alicates de rebitar e corte de arame
Tornos de bancada
Chaves crescentes



8 FERRAMENTA ELÉTRICA

Rebarbadoras
Ferramentas sem fio
Berbequins de percussão
Martelos combinados
Lixadeiras
Rebitadoras e chanfradoras
Abrasivos e brocas



17 MEDIÇÃO

Fitas métricas, níveis e lasers



20 FIXAÇÃO E CORTE

Grampos de aperto
Tesouras para chapa



23 SOLDADURA, CORTE E CARGA

Inverters MMA
MIG MAG
TIG
Máscaras de soldadura
Corte plasma
Carregadores de bateria



26 AR COMPRIMIDO

Compressores de parafuso
Compressores isentos de óleo
Compressores de pistão
Secadores, filtros, reguladores e lubrificadores
Pistolas de pintura
Ferramentas pneumáticas



37 MADEIRA

Máquinas de afagar soalhos
Extratores de poeiras



39 METALOMECÂNICA

Serretes de disco e de fita
Furadoras base magnética
Fresas
Serras para metal
Engenhos de furar
Fresadoras
Serretes de fita, guilhotinas e curvadoras
Tornos



50 PRODUTOS QUÍMICOS



55 OFICINA AUTO

Elevadores
Equipamentos para pneus
Alinhamento de direcções
Linhas pré inspeção
Equipamentos hidráulicos



63 LUBRIFICAÇÃO

Recuperadores e distribuidores de óleo
Bombas piston e membrana
Sangradores e nebulizadores
Enroladores



68 ILUMINAÇÃO

Luzes de trabalho



70 LIMPEZA E CLIMATIZAÇÃO

Hidrolavadoras a frio e a quente
Geradores de vapor
Aquecedores e desumidificadores
Aspiradores
Nebulizadores
Enceradoras, lavadoras e varredoras



78 MOVIMENTAÇÃO E CARGA

Empilhadores e porta-paletes
Cintas, diferenciais, esticadores e guinchos

Disponível no seu revendedor especializado.

Consulte www.bolas.pt | pontos de venda ou o nosso serviço de apoio ao cliente.



Novidades Beta 2022!

Consulte no nosso site todos os folhetos e catálogos da marca italiana.



BANCADA DE TRABALHO MÓVEL COM 3 GAVETAS

C50 S/O

358,00 €

CÓD. 57050000301

- PLANO DE TRABALHO EM TERMOPLÁSTICO;
- 3 GAVETAS (588x367 mm) COM GUIAS DE ROLAMENTOS DE ESFERAS, ALTURA 70 mm;
- FUNDO DAS GAVETAS PROTEGIDO COM TAPETES DE BORRACHA;
- FECHO FRONTAL CENTRALIZADO;
- SUPORTE LATERAL PARA CHAVE DE FENDAS INCLUIDO;
- DOIS SUPORTES LATERAIS PARA LATAS INTEGRADOS;
- PRATELEIRA GRANDE INFERIOR PROTEGIDA POR TAPETE DE BORRACHA RESISTENTE A ÓLEO;
- 4 RODÍZIOS, Ø 125 mm: 2 FIXOS E 2 GIRATÓRIOS (1 COM TRAVÃO);
- CAPACIDADE ESTÁTICA DE CARGA : 400 Kg;
- CAPACIDADE DE CADA GAVETA: 15 Kg, DISTRIBUIÇÃO UNIFORME;
- PORTA-ROLOS 2400S-R/PC PODE SER APLICADO A PEDIDO;
- PRATELEIRA LATERAL REBATÍVEL PODE SER APLICADA A PEDIDO.



CARRO DE FERRAMENTAS TIPO TROLLEY REBATÍVEL PARA TRABALHOS NO EXTERIOR

C27 S/O

459,00 €

CÓD. 57027000201

- CARRO DE FERRAMENTAS TIPO TROLLEY, COM COLUNAS REBATÍVEIS PARA TRANSPORTE FÁCIL;
- 2 GAVETAS, 588x277 mm, COM GUIAS DE ROLAMENTOS DE ESFERAS PARA ABERTURA NOS DOIS SENTIDOS;
- COMPARTIMENTO INFERIOR DE GRANDES DIMENSÕES, 588x277x220 mm;
- ESTRUTURA EM METAL;
- 2 RODÍZIOS FIXOS, Ø 160 mm, E 2 GIRATÓRIOS, Ø 100 mm (2 COM TRAVÃO);
- SUPERFÍCIE DE TRABALHO EM TERMOPLÁSTICO COM 6 TABULEIROS PARA FERRAMENTAS;
- FECHADURA CENTRALIZADA;
- PODE SER EQUIPADO COM DIVISÓRIAS PARA GAVETAS E MÓDULOS "SOFT";
- S/ FERRAMENTAS.



MOBILIÁRIO PARA OFICINA C45PRO

NOVO

C45PRO X

2 590,00 €

CÓD. 57045000001

CONJUNTO COMPLETO INCLUINDO:

- BANCADA EM MDF COM REVESTIMENTO AÇO INOX (C45PX/3-2,0MT)
- MÓDULO FIXO COM 7 GAVETAS (C45PRO M7)
- MÓDULO DE SERVIÇO FIXO (C45PRO MS)
- CARRO DE FERRAMENTAS COM 7 GAVETAS (C45PRO C7)
- ARMÁRIO PARA FERRAMENTAS COM DUAS PORTAS (C45PRO AS2)
- 3 PAINÉIS DE FERRAMENTAS PERFURADOS (C45PRO PF)
- 3 ARMÁRIOS SUSPENSOS (C45PRO PM)
- 3 SUPORTES DE PAREDE, TIPO LARGO (C45PRO SL)
- 1 SUPORTE DE PAREDE, TIPO ESTREITO (C45PRO SS)



BOLSA COM SORTIDO DE 17 FERRAMENTAS PARA UTILIZAÇÃO UNIVERSAL

NOVO

2005PA/U

120,00 €

CÓD. 57020050040

PEÇAS INCLUIDAS:

- 9 CHAVES MACHO SEXTAVADA - 0 96/SC9
- 1 CHAVE DE ABERTURA VARIÁVEL COM ESCALA GRADUADA 200 MM - 111
- 1 ALICATE AJUSTÁVEL DE CHARNEIRA FECHADA 250 MM - 1048
- 1 TESOURA DE ELECTRICISTA - 1128BMX
- 2 CHAVES PARA PARAFUSOS DE PERFIL DE FENDA - 4x100 - 5,5x125 MM - 1201E
- 2 CHAVE PARA PARAFUSOS DE PERFIL PHILLIPS®, PH1x80 - PH2x100 MM - 1202E
- 1 FITA MÉTRICA 3 M - 1692



JOGO CHAVES DE CAIXA

902A/C22

239,00 €

CÓD. 57009020807

COMPOSIÇÃO

900	5-5,5-6-7-8-9-10-11-12-13 mm
14"	900/20
	900/25
	900/55
12"	920A 10-13-14-15-17-18-19-22-24-27-32 mm
	920/21 125 mm
	920/25
	920/55



• 22 CHAVES DE CAIXA SEXTAVADAS E 6 ACESSÓRIOS EM CAIXA METÁLICA.

CHAVE DE IMPACTO REVERSÍVEL

1927P

189,00 €

CÓD. 57019270008

- MECANISMO DE IMPACTO DUPLO;
- LEVE E MUITO EQUILIBRADA PARA FÁCIL UTILIZAÇÃO;
- ALAVANCA REVERSÍVEL;
- TRÊS NÍVEIS DE APERTO REGULÁVEIS;
- DESCARGA DE AR ATRAVÉS DO PUNHO;
- PUNHO ANTI-VIBRAÇÃO.



CARACTERÍSTICAS TÉCNICAS

Velocidade em vazio	rpm	7.500
Mecanismo de impacto		Duplo
Torque máx.	Nm	1.750
Capacidade do parafuso	Cl 8.8	M24 36 mm
Capacidade do parafuso	Cl 12.9	M20 30mm
Entrada de ar	GAS	1/4"
Pressão de trabalho	Bars	6,2
Diâmetro interno do tubo	mm	10
Consumo médio de ar	l/min	290
Peso	kg	2

EXTREMAMENTE POTENTE 1750 Nm

CHAVE DINAMOMÉTRICA

665/20

172,00 €

CÓD. 57006650020

- CHAVE DINAMOMÉTRICA MECÂNICA COM LEITURA DIGITAL E ROQUETE REVERSÍVEL, PARA APERTO À DIREITA, PRECISÃO: ± 3%



40 + 200Nm

JOGO 2 ALICATES

1169 MQ/D2

58,00 €
CÓD. 57011690143



ALICATE UNIVERSAL
1150MQ 180 mm

ALICATE DE CORTE DIAGONAL
1182MQ 160 mm

1000 V

JOGO DE 8 CHAVES DE FENDA EVOX

1203E/D8P

28,00 €
CÓD. 57012031018

1201E 2,5x50 | 3x75 | 4x100 | 5,5x100 | 6,5x150 mm
1202E PH0x60 | PH1x80 | PH2x100 mm



JOGO 3 ALICATES

1169GBM/D3

56,00 €
CÓD. 57011690273



ALICATE DE CORTE DIAGONAL
160 mm

ALICATE UNIVERSAL
180 mm

ALICATE PONTAS REDONDAS LONGAS
160 mm



JOGO COM 6 CHAVES DE FENDAS

1273 MQ/D6

43,90 €
CÓD. 57012730851

1274MQ 3x100 | 4x100 | 5,5x125 mm
1272MQ PH0x60 | PH1x80 | PH2x100 mm



1000 V

FATO-MACACO

- 100% ALGODÃO ELÁSTICO;
- 220 g/m² SLIM FIT.

7935G



CÓDIGO	TAMANHO	PREÇO
57079350300	XS	77,50 €
57079350301	S	77,50 €
57079350302	M	77,50 €
57079350303	L	77,50 €
57079350304	XL	77,50 €
57079350305	XXL	77,50 €
57079350306	XXXL	77,50 €

MULTÍMETRO DIGITAL AUTOMÁTICO, PORTÁTIL, COM FUNÇÃO DE OSCILOSCÓPIO DE 2 CANAIS

ESPECIFICAÇÕES DO OSCILOSCÓPIO EM
WWW.BETA-TOOLS.COM/PT



CARACTERÍSTICAS TÉCNICAS

ECRA	2,8" COLOUR TFT
RESOLUÇÃO	320 x 240 PIXELS
CORRENTE	100V-240V AC, 50Hz-60Hz; DC INPUT 5V DC-2A
BATERIA	2 x 2600 mAh

1760DGT/2

479,00 €
CÓD. 57017600008

CALÇADO DE SEGURANÇA

BASIC LINE

7241CK

Sapato em pele natural,
impermeável

- BIQUEIRA DE AÇO;
- PALMILHA ANTI-PERFURAÇÃO EM FIBRA REFORÇADA.



EN ISO 20345 2011
S3 SRC

CÓDIGO	TAMANHO	PREÇO
57072411535	35	31,90 €
57072411536	36	31,90 €
57072411537	37	31,90 €
57072411538	38	31,90 €
57072411539	39	31,90 €
57072411540	40	31,90 €
57072411541	41	31,90 €
57072411542	42	31,90 €
57072411543	43	31,90 €
57072411544	44	31,90 €
57072411545	45	31,90 €
57072411546	46	31,90 €
57072411547	47	31,90 €
57072411548	48	31,90 €

EASY PLUS

7222Pek

Sapato em camurça, perfurado,
com inserts de rede

- BIQUEIRA EM MATERIAL COMPOSITO;
- PALMILHA ANTI-PERFURAÇÃO EM FIBRA COMPOSITA.



EN ISO 20345 2011
S1P SRC

CÓDIGO	TAMANHO	PREÇO
57072220135	35	41,50 €
57072220136	36	41,50 €
57072220137	37	41,50 €
57072220138	38	41,50 €
57072220139	39	41,50 €
57072220140	40	41,50 €
57072220141	41	41,50 €
57072220142	42	41,50 €
57072220143	43	41,50 €
57072220144	44	41,50 €
57072220145	45	41,50 €
57072220146	46	41,50 €
57072220147	47	41,50 €
57072220148	48	41,50 €

NOVO

0 - GRAVITY

7352G

Sapato em tecido, impermeável,
com aplicações em TPU

- BIQUEIRA EM COMPOSITO;
- PALMILHA ANTI-PERFURAÇÃO EM FIBRA COMPOSITA.



S1P HRO SRC ESD

CÓDIGO	TAMANHO	PREÇO
57073520338	38	84,00 €
57073520339	39	84,00 €
57073520340	40	84,00 €
57073520341	41	84,00 €
57073520342	42	84,00 €
57073520343	43	84,00 €
57073520344	44	84,00 €
57073520345	45	84,00 €
57073520346	46	84,00 €
57073520347	47	84,00 €
57073520348	48	84,00 €

NOVO

ALICATES DE REBITAR



2730
21,40 €
CÓD. 53107955

- ALICATE HEAVY DUTY;
- INCLUI BICOS PARA REBITES;
- 3 mm (1/8"), 4 mm (5/32") e 5 mm (3/16").



2720
22,70 €
CÓD. 53107950

- ALICATE HEAVY DUTY CABEÇA EXTRA LONGA;
- INCLUI BICOS PARA REBITES;
- 3 mm (1/8"), 4 mm (5/32") e 5 mm (3/16").



2800
17,40 €
CÓD. 53107990

- ALICATE COM EXTRAÇÃO AUTOMÁTICA;
- INCLUI BICOS PARA REBITES;
- 2 mm (2/32"), 3 mm (1/8"), 4 mm (5/32") e 5 mm (3/16").



2745
59,00 €
CÓD. 53108000

- CONJUNTO ALICATE + CABEÇAS;
- INCLUI BICOS PARA BITS DE 4, 5, 6 e 8 mm;
- CAIXA COMPACTA PARA FÁCIL ARMAZENAMENTO E TRANSPORTE.

PÉS DE CABRA

EM AÇO FORJADO, TRATADO TÉRMICAMENTE PARA MÁXIMA RESISTÊNCIA.

CÓDIGO	MODELO	TAMANHO	PREÇO
53105000	RIPPA14	355 mm	7,30 €
53105020	RIPPA18	450 mm	13,30 €
53105040	RIPPA24	600 mm	17,10 €
53105060	RIPPA30	750 mm	19,90 €
53105080	RIPPA36	900 mm	20,70 €



ARMAÇÕES DE SERROTE

18 TND
11,60 €
CÓD. 53100605

20 TND
18,80 €
CÓD. 53100610



LEVES E ROBUSTAS PARA UM TRABALHO FÁCIL E PERFEITO.

FOLHAS DE SERROTE MANUAL

PREDATOR



BI-METÁLICAS, FLEXÍVEIS, EM AÇO HSS. EMBALAGEM DE 100 UNIDADES.

CÓDIGO	MODELO	MEDIDA	DENTES /"	PREÇO
53100100	AA45E-PRED-PB	300 x 12,5 x 0,63	18	1,13 €
53100101	AA46V-PRED-PB	300 x 12,5 x 0,63	24	1,13 €
53100102	AA47R-PRED-PB	300 x 12,5 x 0,63	32	1,13 €

TEMPERADAS - AÇO RÁPIDO DE ALTO TEOR. EMBALAGEM DE 100 UNIDADES.

CÓDIGO	MODELO	MEDIDA	DENTES /"	PREÇO
53100160	AE44W	300 x 12,5 x 0,63	14	1,45 €
53100161	AE45B	300 x 12,5 x 0,63	18	1,57 €
53100162	AE46X	300 x 12,5 x 0,63	24	1,57 €
53100163	AE47K	300 x 12,5 x 0,63	32	1,57 €

FOLHAS DE SERROTE MECÂNICAS

BI-METÁLICAS - FLEXÍVEIS.
EMBALAGEM DE 10 UNIDADES.



CÓDIGO	MODELO	MEDIDA	DENTES /"	PREÇO
53100472	AA352V	400 x 32 x 1,60	6	15,80 €
53100473	AA353R	400 x 32 x 1,60	10	15,80 €
53100486	AA373H	450 x 32 x 1,60	10	18,30 €
53100492	AA472E	450 x 38 x 2,00	6	26,20 €

TEMPERADAS - AÇO RÁPIDO DE ALTO TEOR.
EMBALAGEM DE 10 UNIDADES.



CÓDIGO	MODELO	MEDIDA	DENTES /"	PREÇO
53100280	AE144N	300 x 16 x 0,80	14	3,28 €
53100311	AE224H	350 x 25 x 1,25	14	9,40 €
53100316	AE343V	350 x 32 x 1,60	10	11,70 €
53100317	AE344R	350 x 32 x 1,60	14	11,70 €
53100329	AE353K	400 x 32 x 1,60	10	15,80 €
53100339	AE372K	450 x 32 x 1,60	6	18,30 €
53100340	AE373C	450 x 32 x 1,60	10	18,40 €
53100350	AE482E	500 x 38 x 2,00	6	26,20 €
53100356	AE493K	525 x 38 x 2,00	10	26,20 €

TORNOS DE BANCADA

EM FERRO FUNDIDO, COM BASE FIXA.



ETV - 3



EMV - 3



EWWQR7

CÓDIGO	MODELO	MORDENTES	ABERTURA	PREÇO
53130000	ETV - 3	75 mm	58 mm	27,20 €
53120000	EMV-1	75 mm	82 mm	38,80 €
53120010	EMV-3	100 mm	109 mm	66,00 €
53120015	EMV-5	125 mm	136 mm	91,50 €
53120020	EMV-6	150 mm	168 mm	126,00 €
53120030	EMV-8	200 mm	208 mm	195,00 €
53120031	EWWQR7	178 mm	202 mm	94,50 €

BASES ROTATIVAS PARA TORNOS DE BANCADA



CÓDIGO	MODELO	PARA TORNO	PREÇO
53120034	EMVSB-1	EMV-1	8,90 €
53120035	EMVSB-3	EMV-3	13,60 €
53120036	EMVSB-5	EMV-5	18,00 €
53120037	EMVSB-6	EMV-6	26,00 €
53120038	EMVSB-8	EMV-8	31,30 €

ALICATES DE CORTE DE ARAME

ALTA RESISTÊNCIA À TRAÇÃO PARA O CORTE DE MATERIAIS DUROS ATÉ 50HRC.



CÓDIGO	MODELO	COMP. mm	CAP. CORTE mm	PREÇO
53111100	ETBC 14	355	5,0	17,40 €
53111110	ETBC 18	460	6,4	19,90 €
53111120	ETBC 24	610	7,9	27,40 €
53111130	ETBC 30	762	9,5	34,90 €
53111140	ETBC 36	915	11,1	48,40 €

BROCAS GUIA

ENCABADOURO CILÍNDRICO



CÓDIGO	MODELO	ENCABADOURO	Ø SERRA CRANEANA	PREÇO
53109131	E4	Ø 6	14-30	5,70 €

ENCABADOURO HEXAGONAL



CÓDIGO	MODELO	ENCABADOURO	Ø SERRA CRANEANA	PREÇO
53109132	E1	H10	14-30	4,88 €
53109133	E11	H11	14-30	5,70 €
53109134	E6	H11	32-152	7,20 €
53109135	E2	H11	32-152	11,90 €
53109137	E-GP	H11	14-152	13,40 €

BROCA PILOTO



CÓDIGO	MODELO	COMPRIMENTO (mm)	PREÇO
53109138	ED1	70	1,97 €
53109139	ED2	114	2,61 €

BUCHA DE PRECISÃO COM 3 PINÇAS



CÓDIGO	MODELO	COMPRIMENTO (mm)	BUCHA (mm)	EMBALAGEM	PREÇO
53102870	160	65	0,25 a 2,5	1	28,10 €

RISCADORES

DE DUAS PONTAS



CÓDIGO	MODELO	COMPRIMENTO (mm)	EMBALAGEM	PREÇO
53102400	E222	190 (dir./90°)	10	3,89 €

DE BOLSO



CÓDIGO	MODELO	COMPRIMENTO (mm)	EMBALAGEM	PREÇO
53102405	E220	89 (PONTA DE AÇO)	10	8,00 €

DE BOLSO



CÓDIGO	MODELO	COMPRIMENTO (mm)	EMBALAGEM	PREÇO
53102410	E225	89 (PONTA TUNGSTÊNIO)	10	11,80 €

MAGNÉTICOS PARA SOLDADURA

Terra Máx. 800 A



E952



E953



E946

CÓDIGO	MODELO	ÂNGULO °	MEDIDA mm	PESO kg	FORÇA kg	PREÇO
53140000	E952	25° - 280°	195 x 200 x 11	0,49	20	27,50 €
53140010	E953	30° 45° 60° 75° 90°	100,5 x 65,5 x 20	0,40	15	12,50 €
53140020	E946	-	193 x 64 x 90	1,6	25	64,00 €

SERRAS CRANEANAS



CÓDIGO	MODELO	Ø mm	PREÇO
53108500	EBV30-14	14	4,15 €
53108510	EBV30-16	16	4,30 €
53108520	EBV30-17	17	4,52 €
53108530	EBV30-19	19	4,84 €
53108540	EBV30-20	20	4,92 €
53108550	EBV30-21	21	5,50 €
53108560	EBV30-22	22	5,50 €
53108570	EBV30-24	24	5,70 €
53108580	EBV30-25	25	5,80 €
53108590	EBV30-27	27	6,40 €
53108600	EBV30-29	29	6,80 €
53108610	EBV30-30	30	6,80 €
53108620	EBV30-32	32	7,00 €
53108630	EBV30-33	33	7,30 €
53108640	EBV30-35	35	7,40 €
53108650	EBV30-37	37	8,70 €
53108660	EBV30-38	38	8,00 €
53108670	EBV30-40	40	8,40 €
53108680	EBV30-41	41	8,50 €
53108690	EBV30-43	43	8,70 €
53108700	EBV30-44	44	8,80 €
53108710	EBV30-46	46	9,30 €
53108720	EBV30-48	48	9,60 €
53108730	EBV30-51	51	10,10 €
53108740	EBV30-52	52	10,30 €
53108750	EBV30-54	54	10,70 €
53108760	EBV30-55	55	10,90 €

CÓDIGO	MODELO	Ø mm	PREÇO
53108770	EBV30-57	57	11,00 €
53108780	EBV30-59	59	12,50 €
53108790	EBV30-60	60	11,80 €
53108800	EBV30-64	64	12,20 €
53108810	EBV30-65	65	13,50 €
53108820	EBV30-67	67	13,40 €
53108830	EBV30-68	68	13,60 €
53108850	EBV30-70	70	13,80 €
53108860	EBV30-73	73	14,50 €
53108870	EBV30-76	76	15,10 €
53108880	EBV30-79	79	15,70 €
53108890	EBV30-83	83	16,30 €
53108900	EBV30-86	86	16,80 €
53108910	EBV30-89	89	18,00 €
53108920	EBV30-92	92	18,50 €
53108930	EBV30-95	95	21,00 €
53108940	EBV30-98	98	19,60 €
53108950	EBV30-102	102	20,10 €
53108960	EBV30-105	105	21,00 €
53108970	EBV30-108	108	23,80 €
53108980	EBV30-111	111	22,40 €
53108990	EBV30-114	114	23,50 €
53109100	EBV30-121	121	24,60 €
53109101	EBV30-127	127	26,50 €
53109102	EBV30-140	140	28,90 €
53109103	EBV30-152	152	31,50 €



CHAVES TIPO CRESCENTE



A MELHOR RELAÇÃO PREÇO-QUALIDADE PARA PROFISSIONAIS.

CÓDIGO	MODELO	DIMENSÃO	ABERTURA MÁX.	PREÇO
51500180	77/CE	4"	13 mm	10,50 €
51500200	77/CE	6"	19 mm	11,30 €
51500220	77/CE	8"	24 mm	13,90 €
51500230	77/CE	10"	29 mm	17,20 €
51500240	77/CE	12"	34 mm	23,00 €
51500250	77/CE	15"	43 mm	40,90 €
51500260	77/CE	18"	53 mm	63,50 €
51500270	77/CE	24"	62 mm	174,00 €

ESPECIAL 2022: inclui as novidades, os clássicos e os essenciais.

metabo®
ESPECIAL
NOVIDADES E PROMOÇÕES
1/2022
válido até 31.12.2022

SSW 18 LTX 1750 BL
**Potência. Sem Fio.
Brushless.**

O seu Revendedor Especializado

PROFESSIONAL POWER TOOL SOLUTIONS

12V
3 anos de garantia

Produto	Preço
12V 2,0 MxL Power- V* Pouch 400214000	12,500 €
12V 12V - 6,8 Ah V* Pouch 400214000	49,000 €
12V 12V - 6,8 Ah V* Pouch 400214000	52,000 €
12V 12V - 6,8 Ah V* Pouch 400214000	34,000 €

5

13V
3 anos de garantia

BRUSHLESS

WVB 18 LT BL 11-125 Quick
com travão e controlo de velocidade

125 mm
2 x BMS 10 2000 mAh
2 x LHD 5,8 Ah
1,8 kg

V* Pouch 425 1300/190
570,00 €

13

LINHA JARDIM
3 anos de garantia

Oferta Saco de Jardim

18V
18V

9,00 €

49

Disponível on-line e em revendedores Metabo.



REBARBADORA ANGULAR 2400 W

- MOTOR ROBUSTO
- PROTEÇÃO CONTRA REARRANQUE INVOLUNTÁRIO
- POSSIBILIDADE DE MONTAGEM DO PUNHO ADICIONAL EM TRÊS POSIÇÕES
- ARRANQUE SUAVE

EQUIPAMENTO STANDARD

PUNHO ADICIONAL; CHAVE DE PINOS; RESGUARDO DE PROTEÇÃO; FLANGE DE APOIO; PORCA DE APERTO.



Características Técnicas WE 2400-230

Diâmetro do disco	230 mm
rotações em vazio	6600 rpm
Binário	14 Nm

WE 2400-230

156,00 €
CÓD. 4090648400



REBARBADORA ANGULAR 1350 W

- MOTOR POTENTE E RESISTENTE A SOBRECARGAS
- ARRANQUE SUAVE E PROTEÇÃO CONTRA REARRANQUE INVOLUNTÁRIO
- PROTEÇÃO ELETRÓNICA CONTRA SOBRECARGAS PARA LONGA VIDA ÚTIL

EQUIPAMENTO STANDARD

PUNHO ADICIONAL; RESGUARDO DE PROTEÇÃO; FLANGE DE APOIO; PORCA DE FIXAÇÃO M-QUICK



Características Técnicas W 13-125 QUICK

Diâmetro do disco	125 mm
rotações em vazio	11 000 rpm
Binário	3.4 Nm
Peso (sem cabo)	2.4 Kg

W 13-125 QUICK

129,00 €
CÓD. 4080362700



CHAVE DE IMPACTO SEM FIO 18V

- MOTOR BRUSHLESS EXCLUSIVO DA METABO PARA UM TRABALHO RÁPIDO E MÁXIMA EFICIÊNCIA EM CADA APLICAÇÃO
- PROTEÇÃO CONTRA SOBRECARGAS: EVITA O SOBREAQUECIMENTO DO MOTOR
- 12 NÍVEIS DE ROTAÇÃO/BINÁRIO PARA VASTA GAMA DE APLICAÇÕES

EQUIPAMENTO STANDARD

GANCHO PARA CINTO; CARREGADOR ASC 55 „AIR COOLED“; 2 BATERIAS LiHD (18 V/4,0 Ah); EM METABOX



Características Técnicas SSW 18 LTX 400 BL

Nº máx. de impactos	4250/min
Binário	130 - 400 Nm
Encadadouro	1/2"
Peso (com bateria)	1.9 Kg

SSW 18 LTX 400 BL

489,00 €
CÓD. 4350220580



BERBEQUIM-APARAFUSADORA SEM FIO 18V

- BERBEQUIM-APARAFUSADORA SEM ESCOVAS, COMPACTA, PARA TRABALHOS UNIVERSAIS E EXIGENTES.

EQUIPAMENTO STANDARD

BUCHA DE APERTO RÁPIDO; GANCHO PARA CINTO E DEPÓSITO PARA PONTAS; CARREGADOR ASC 55 „AIR COOLED“; 2 BATERIAS Li-POWER (18 V/4,0 Ah); EM METABOX



Características Técnicas BS 18 LT BL

Binário máx. duro	75 Nm
Ø de perfuração em aço	13 mm
Ø de perfuração em madeira macia:	38 mm

BS 18 LT BL

324,00 €
CÓD. 4350232550



REBARBADORA CABEÇA PLANA 1550 W

- MOTOR MARATHON,
- EMBRAIAGEM DE SEGURANÇA
- MUDANÇA DO DISCO SEM CHAVE

EQUIPAMENTO STANDARD

RESGUARDO DE SEGURANÇA; FLANGE DE APOIO; PORCA DE APERTO QUICK; PUNHO ADICIONAL METABO VIBRA TECH (MVT); 1 DISCO DE REBARBAR LAMELAR FLEXIAMANT SUPER CONVEX (P60); 1 DISCO DE REBARBAR FLEXIAMANT SUPER FKS 60 (125 x 4 mm; P60).



Características Técnicas WEF 15-125 QUICK

Diâmetro do disco	125 mm
rotações em vazio	11.000 / min
Binário	3,5 Nm
Peso (sem cabo)	2,7 kg

WEF 15-125 QUICK

375,00 €
CÓD. 4081308200



BERBEQUIM DE PERCUSSÃO 850 W

- SISTEMA ELECTRÓNICO VARIO (V)
- MOTOR METABO MARATHON COM PROTEÇÃO CONTRA POEIRAS
- EMBRAIAGEM DE SEGURANÇA S-AUTOMATIC

EQUIPAMENTO STANDARD

BUCHA DE APERTO RÁPIDO FUTURO PLUS; PUNHO ADICIONAL; LIMITADOR DE PROFUNDIDADE; EM METABOX



Características Técnicas SBE 850-2

Binário máximo	36 Nm
Ø furo aço / madeira / alvenaria	13 / 40 / 20 mm
rotações em vazio / min	0-1.100 - 3.100
Peso (sem cabo)	2,6 kg

SBE 850-2

169,00 €
CÓD. 4020078250



MÁQUINA DE ABRIR ROSCAS SEM FIO 18V

- BERBEQUIM-APARAFUSADORA + MÁQUINA DE ABRIR ROSCAS COM INVERSÃO AUTOMÁTICA DA ROTAÇÃO.

EQUIPAMENTO STANDARD

BUCHA DE APERTO RÁPIDO PARA MACHOS M8-M12; BUCHA DE APERTO RÁPIDO PARA MACHOS M4-M6; PUNHO ADICIONAL; CLIP PARA CINTO E DEPÓSITO PARA PONTAS; CARREGADOR ASC 55 „AIR COOLED“; 2 BATERIAS Li-POWER (18 V/5,2 Ah); EM METABOX



Características Técnicas GB 18 LTX BL Q I

rotações em vazio	0 - 550 / 0 - 2000 rpm
Binário máx. macio / duro	130 Nm
Ø furo madeira / aço	1,5 - 13 mm
Dimensão máx. macho	M 12
Peso (com bateria)	2,5 kg

GB 18 LTX BL Q I

585,00 €
CÓD. 4350236250



FRESADORA DE ABRIR ROÇOS 1900W

- ABERTURA DE ROÇOS LIMPA E RÁPIDA, NUMA ÚNICA OPERAÇÃO.

EQUIPAMENTO STANDARD

PORCA DE FIXAÇÃO; CHAVE DE SERVIÇO; ANEL DISTANCIADOR; MALA EM PLÁSTICO



Características Técnicas MFE 40

Profundidade de corte regulável	10-40 mm
Larguras possíveis do roço	9/15,5/22/28,5/35 mm
Diâmetro dos discos de corte	125 mm
Peso (sem cabo)	4,6 Kg

MFE 40

595,00 €
CÓD. 4410404051

MARTELO COMBINADO 800 W

NOVO

- MARTELO COMBINADO COM 3 FUNÇÕES: FURAR COM PERCUSSÃO, FURAR E DEMOLIR
- SISTEMA ELETRÔNICO VARIO (V) PARA TRABALHAR COM ROTAÇÕES ADEQUADAS AO MATERIAL
- EMBRAIAGEM DE SEGURANÇA METABO S-AUTOMATIC: DESATIVAÇÃO MECÂNICA EM CASO DE BLOQUEIO DA BROCA, PARA UM TRABALHO SEGURO
- INTERRUPTOR BLOQUEÁVEL PARA TRABALHO CONFORTÁVEL EM UTILIZAÇÃO CONTÍNUA

EQUIPAMENTO STANDARD

PUNHO ADICIONAL REVESTIDO A BORRACHA,
LIMITADOR DE PROFUNDIDADE,
MALA EM PLÁSTICO.



Características Técnicas	KHE 2445
Energia por golpe	2,4 J
Diâmetro máx. do furo	24 mm
Nº impactos	4800/min.
Peso (sem cabo)	2,8 kg

KHE 2445 ◀
177,00 €
CÓD. 4050170950



LIXADEIRA ELETRÔNICA TIPO-GIRAFA 500 W

- CONFORTÁVEL, VERSÁTIL E COM GRANDE ALCANCE
- REGULAÇÃO DO COMPRIMENTO PARA TRABALHAR EM PAREDES E TETOS
- ILUMINAÇÃO LED PARA DETEÇÃO DE IRREGULARIDADES.

EQUIPAMENTO STANDARD

EXTENSÃO, CHAVE SEXTAVADA MALA EM PLÁSTICO, PRATO DE LIXAR (MUITO SUAVE), FOLHAS DE LIXA AUTOADERENTES COM FUROS 1x P80, P100, P120, P150), VEIO FLEXÍVEL (DE SUBSTITUIÇÃO)



Características Técnicas	LSV 5-225 COMFORT
Diâmetro do prato de lixar	225 mm
Rotações em vazio	1000 - 1650 min
Comprimento regulável	1,1 / 1,6 (Pode atingir 2,1m com acessório extra de 0,5m 44926665)
Peso	4,5 kg

LSV 5-225 COMFORT ◀
910,00 €
CÓD. 4180013600



REBITADORA SEM FIO 18 V

- TRABALHO EXTREMAMENTE RÁPIDO
- ELEVADA DURABILIDADE DEVIDO AO MOTOR SEM ESCOVAS E ENGENHARIAS DE ELEVADA PRECISÃO
- TRABALHO CONFORTÁVEL COM RECOLHA AUTOMÁTICA DA HASTE
- 2.000 REBITES DE Ø 5 mm POR CADA BATERIA

EQUIPAMENTO STANDARD

CARREGADOR ASC 55 „AIR COOLED“ ; GANCHO PARA CINTO;
2 BATERIAS LIHD (18 V/4,0 AH); 4 BICOS; EM METABOX



Características Técnicas	NP 18 LTX BL 5.0
Ø Rebite, Todos os Materiais	2,4 - 5,0 mm
Ø Máx. Rebite Alumínio	6,0 mm
Força rebitagem	10.000 N
Peso (com bateria)	2,2 kg

NP 18 LTX BL 5.0 ◀
985,00 €
CÓD. 4351900280

LiHD
TECNOLOGIA

CAS
CONTROLLED AIR SYSTEM

3 anos
garantia limitada

BRUSHLESS

ESMERILADORA DE BANCADA 370 W

NOVO

- ROBUSTA E COMPACTA
- MOTOR DE INDUÇÃO SILENCIOSO E SEM VIBRAÇÕES
- MONOFÁSICA

EQUIPAMENTO STANDARD

DISCO ABRASIVO EM CORINDO NORMAL 36 P e 60 N;
RESGUARDOS DE PROTEÇÃO CONTRA FAÍSCAS.



Características Técnicas	DS 200
Rotações em vazio	2980 / min
Mós de esmeril	150 x 20 x 20 mm
Peso	8,7 kg

DS 150 M ◀
109,00 €
CÓD. 4440415000

CHANFRADORAS DE CANTOS E ARESTAS

- PREPARAÇÃO PERFEITA DE ARESTAS PARA A APLICAÇÃO DE REVESTIMENTOS DE ANTIESTÁTICOS OU TINTA, PARA PROTEÇÃO MÁXIMA CONTRA CORROSÃO E PREPARAÇÃO DE SOLDADURA.
- CONTROLADOR PATENTEADO ONE-TOUCH

EQUIPAMENTO STANDARD

2 PASTILHAS REVERSÍVEIS EM METAL DURO, CHANFROS A 45°
2 PASTILHAS REVERSÍVEIS EM METAL DURO, RAIO R2
2 PASTILHAS REVERSÍVEIS EM METAL DURO, RAIO R3

Características Técnicas	KFM 9-3 RF
Rotações em vazio	4.500-11.500/min
Tipo de arestas	Chanfro e raio
Largura máx. chanfro 45°	6 mm
Altura máx.	4 mm
Potência	900 w
Peso	2,5 kg

KFM 9-3 RF ◀
995,00 €
CÓD. 4440175170



KFM 9-3 RF

- CABEÇA DE CHANFRAR UNIVERSAL COM TRÊS PASTILHAS REVERSÍVEIS EM METAL DURO, PARA TODOS OS ÂNGULOS DE 0-90°
- ÓTIMO CONTROLO DO TRABALHO GRAÇAS ÀS PLACAS DE GUIA DE GRANDES DIMENSÕES E AO PUNHO EM ARCO REGULÁVEL SEM FERRAMENTAS

EQUIPAMENTO STANDARD

3 PASTILHAS REVERSÍVEIS EM METAL DURO.

Características Técnicas	KFM 16-15 F
Rotações em vazio	12.000/min
Largura máx. chanfro 45°	21 mm
Altura máx.	15 mm
Potência	1600 W
Peso (sem cabo)	6,9 kg

KFM 16-15 F ◀
2 850,00 €
CÓD. 4440175350



KFM 16-15 F

DISCOS LAMELARES



V2 POWER PARA INOX (CERÂMICO | ZIRCONIO)

RECOMENDADO PARA:

① ② ③ ④ ⑤ ⑥ ⑦ ⑧

CÓDIGO	DESCRIÇÃO	PREÇO UNIT.
4731250401844	LUKAS V2 POWER 125 Ceramic 40	8,30 €
4731250601865	LUKAS V2 POWER 125 ZK 60	5,60 €



V2 POWER PARA INOX (ZIRCÓNIO) PARA ALUMÍNIO (SIC)

RECOMENDADO PARA:

① ② ③ ④ ⑤ ⑥

CÓDIGO	DESCRIÇÃO	PREÇO UNIT.
4731150401445	LUKAS V2 POWER 115 Z Power 40	5,10 €
4731250601445	LUKAS V2 POWER 125 Z Power 60	5,40 €
4731250401434	LUKAS V2 POWER 125 SIC 40	5,20 €



V4 MASTER PARA INOX (ZIRCÓNIO)

RECOMENDADO PARA:

① ② ③ ④

CÓDIGO	DESCRIÇÃO	PREÇO UNIT.
473A250401465	LUKAS V4 MASTER 125 ZK 40	7,30 €



SLTR BASE-X PARA INOX (ZIRCÓNIO)

RECOMENDADO PARA:

① ② ③ ④ ⑤ ⑥ ⑦ ⑧

CÓDIGO	DESCRIÇÃO	PREÇO UNIT.
4731150401535	LUKAS SLTR 115 BASE-X ZK 40	1,68 €
4731150601535	LUKAS SLTR 115 BASE-X ZK 60	1,68 €
4731150801535	LUKAS SLTR 115 BASE-X ZK 80	1,68 €
4731250401535	LUKAS SLTR 125 BASE-X ZK 40	1,91 €
4731250601535	LUKAS SLTR 125 BASE-X ZK 60	1,91 €
4731250801535	LUKAS SLTR 125 BASE-X ZK 80	1,91 €



DISCOS DE FIBRA E PRATOS DE APOIO

RECOMENDADO PARA:

① ② ③ ④ ⑤ ⑥ ⑦ ⑧

CÓDIGO	DESCRIÇÃO	PREÇO UNIT.
4738301150363	LUKAS FIS 115 Ceramic 36	DISCOS FIBRA 2,18 €
4738301150603	LUKAS FIS 115 Ceramic 60	DISCOS FIBRA 1,18 €
4738301150803	LUKAS FIS 115 Ceramic 80	DISCOS FIBRA 1,12 €
4738301250363	LUKAS FIS 125 Ceramic 36	DISCOS FIBRA 1,85 €
4738301250603	LUKAS FIS 125 Ceramic 60	DISCOS FIBRA 1,39 €
4738301250803	LUKAS FIS 125 Ceramic 80	DISCOS FIBRA 1,27 €
4738311151001	LUKAS STF 115 M14	PRATO PARA DISCO FIBRA 4,05 €
4738311251001	LUKAS STF 125 M14	PRATO PARA DISCO FIBRA 5,50 €



SLT FLEX PARA INOX (ZIRCÓNIO)

RECOMENDADO PARA:

① ② ③ ④ ⑤ ⑥ ⑦ ⑧

CÓDIGO	DESCRIÇÃO	PREÇO UNIT.
4732711506018	LUKAS SLTflex 115 ZKS 60	8,50 €
4732712508016	LUKAS SLTflex 125 ZK 80	9,70 €



SLTT PARA INOX (CERÂMICO)

RECOMENDADO PARA:

① ② ③ ④ ⑤ ⑥ ⑦ ⑧

CÓDIGO	DESCRIÇÃO	PREÇO UNIT.
4731150400050	LUKAS SLTT 115 Ceramic 40	6,00 €
4731250600050	LUKAS SLTT 125 Ceramic 60	6,70 €



DISCO REBARBAR PURPLE GRAIN PARA INOX (CERÂMICO)

RECOMENDADO PARA:

① ② ③ ④ ⑤ ⑥ ⑦ ⑧

CÓDIGO	DESCRIÇÃO	PREÇO UNIT.
4731250361547	LUKAS PURPLE GRAIN SINGLE 125 CERAMIC 36	D. FIBRA 5,40 €
473A250361547	LUKAS PURPLE GRAIN MULTI 125 CERAMIC 36	D. LIXA 8,80 €
4732503600475	LUKAS PURPLE GRAIN V4 PURPLE-POWER 125	D.LAMELAR 17,70 €



BROCA FRESA

CÓDIGO	MODELO	DIAM. / COMPRIMENTO	PREÇO UNIT.
47061310085DS	LUKAS HZB 0613.10 Z7	6/263 mm	63,50 €
47082060835DS	LUKAS HZB 0820.06 Z7	8/185 mm	64,00 €
47002080835DS	LUKAS HZB 1020.10 Z7	10/200 mm	65,00 €
47043012085DS	LUKAS HZB 1430.12 Z7	14/250 mm	68,00 €



DISCO DIAMANTADO BLUE CUT S10 PARA CONSTRUÇÃO (SEGMENTADO)

CÓDIGO	DESCRIÇÃO	PREÇO UNIT.
4721151110085	LUKAS Blue Cut S10 115x22,23	D. DIAMANTADO 4,92 €
4721251110095	LUKAS Blue Cut S10 125x22,23	D. DIAMANTADO 5,60 €
4722301110165	LUKAS Blue Cut S10 230x22,23	D. DIAMANTADO 16,70 €



DISCO DIAMANTADO TC7 115 O DISCO TURBO EFICAZ PARA CORTES LIMPOS

CÓDIGO	DESCRIÇÃO	PREÇO UNIT.
4721151107775	LUKAS TC7 115x22,23	D. DIAMANTADO 4,80 €
4721251107775	LUKAS TC7 125x22,23	D. DIAMANTADO 5,80 €
4722301107775	LUKAS TC7 230x22,23	D. DIAMANTADO 14,00 €



DISCO DE LIMPEZA COM PRATO DE FIBRA ASVT

RECOMENDADO PARA:

① ② ③ ④ ⑤ ⑥ ⑦ ⑧

CÓDIGO	DESCRIÇÃO	PREÇO UNIT.
4730112500114	LUKAS ASVT 125	9,00 €



DISCO REBARBAR PARA AÇO

★☆☆



CÓDIGO	DESCRIÇÃO	PREÇO UNIT.
47200A5000667	LUKAS T27 1E 115x6,0x22 AÇO D. REB. A24/30S	1,60 €
47200A5000692	LUKAS T27 1E 125x6,0x22 AÇO D. REB. A24/30S	1,72 €
47200A5000737	LUKAS T27 1E 180x7,0x22 AÇO D. REB. A24/30S	3,05 €
47200A5000762	LUKAS T27 1E 230x6,0x22 AÇO D. REB. A24/30S	3,90 €

DISCO DE CORTE PARA INOX

★☆☆



CÓDIGO	DESCRIÇÃO	PREÇO UNIT.
47200AT004643*	LUKAS T41 1E 115x1,0x22 INOX DISCO CORTE A60S	0,89 €
47200AT002672*	LUKAS T41 1E 125x1,0x22 INOX DISCO CORTE A60S	0,79 €
47200AT000716	LUKAS T41 1E 180x1,6x22 INOX DISCO CORTE A46T	1,62 €
47200AT000742	LUKAS T41 1E 230x1,9x22 INOX DISCO CORTE A46T	2,41 €

DISCO DE CORTE PARA AÇO

★☆☆



CÓDIGO	DESCRIÇÃO	PREÇO UNIT.
47200AT000662	LUKAS T42 1E 115x2,5x22 AÇO DISCO CORTE A24R	0,93 €
47200AT000688	LUKAS T42 1E 125x2,5x22 AÇO DISCO CORTE A24R	1,00 €
47200AT000732	LUKAS T42 1E 180x3,0x22 AÇO DISCO CORTE A24R	1,79 €
47200AT000754	LUKAS T42 1E 230x3,0x22 AÇO DISCO CORTE A24R	2,43 €
47200AT010029	LUKAS T41 1E 350x2,6x25,4 AÇO DISCO CORTE A36S ¹⁾	5,60 €

1) Máquinas estacionárias, caixa 10 unid.

DISCOS DE POLIMENTO

RECOMENDADO PARA:

1 2 3 4 5 6 7



CÓDIGO	DESCRIÇÃO	PREÇO UNIT.
4711612506014	LUKAS P6PT 125 EKW 60 SHP CG DISCO POLIMENTO	28,40 €
4711612512014	LUKAS P6PT 125 EKW 120 SHP CG DISCO POLIMENTO	28,40 €
4711712515014	LUKAS P6PT 125 SC 150 MP DISCO POLIMENTO	21,80 €
4711712524014	LUKAS P6PT 125 SC 240 MWP DISCO POLIMENTO	21,80 €
4711712540014	LUKAS P6PT 125 SC 400 WP DISCO POLIMENTO	25,20 €
4711712580014	LUKAS P6PT 125 SC 800 WP DISCO POLIMENTO	25,20 €
4717125120014	LUKAS P6PT 125 SC 1200 WP DISCO POLIMENTO	27,30 €

ESCOVA CILÍNDRICA BSSW

DIMENSÕES: 60 x 19 mm
Velo: 6 mm



CÓDIGO	DESCRIÇÃO	PREÇO UNIT.
4710106018113	LUKAS BSSW 06018 AÇO	7,10 €

ESCOVA TAÇA BTSW

DIMENSÕES: 80 x 25 mm
ROSCA: M14



CÓDIGO	DESCRIÇÃO	PREÇO UNIT.
4710408025114	LUKAS BTSW 08025 AÇO	21,50 €

ESCOVA MANUAL PARA APLICAÇÃO UNIVERSAL BHUS

CÓDIGO	DESCRIÇÃO	PREÇO UNIT.
4710726525113	LUKAS BHUS 26528 AÇO	2,62 €

MÓS MONTADAS

CILÍNDRICA, FORMA ZY



CÓDIGO	DESCRIÇÃO	PREÇO UNIT.
4710000816302	LUKAS ZY 0816.03 EKR 60 N V4 MÓ MONTADA	1,33 €
4710000816602	LUKAS ZY 0816.06 EKR 60 N V4 MÓ MONTADA	1,33 €
4710001032602	LUKAS ZY 1032.06 EKR 60 N V4 MÓ MONTADA	1,85 €

CÔNICA REDONDA, FORMA KE

CÓDIGO	DESCRIÇÃO	PREÇO UNIT.
4711502570602	LUKAS KE 2570.06 EKR 36 N V4 MÓ MONTADA	3,47 €

CILÍNDRICA, FORMA ZY, CERÂMICA

CÓDIGO	DESCRIÇÃO	PREÇO UNIT.
4710001020677	LUKAS ZY 1020.06 CERAMIC 80 L V118 MÓ MONTADA	1,79 €

FRESAS TUNGSTÊNIO



CÓDIGO	MODELO	DESCRIÇÃO	PREÇO UNIT.
4700011225622	Cilíndrica, Forma A	LUKAS HFA 1225.06 BASE-X ZX	19,80 €
4700021225622	Cilíndrica Ponta Redonda, Forma C	LUKAS HFC 1225.06 BASE-X ZX	19,00 €
4700031210622	Esférica, Forma D	LUKAS HFD 1210.06 BASE-X ZX	14,10 €
4700041225622	Projectil, Forma G	LUKAS HFG 1225.06 BASE-X ZX	16,80 €
4700071230622	Cônica redonda, Tipo L	LUKAS HFL 1230.06 BASE-X ZX	22,80 €
4700101225622	Árvore, Forma F	LUKAS HFF 1225.06 BASE-X ZX	19,20 €

LAMELA DE LIXA SFL

RECOMENDADO PARA:

1 2 3 4 5 6 7 8



CÓDIGO	DESCRIÇÃO	PREÇO UNIT.
4730030106060	LUKAS SFL 03010.06 NK 60 LAMELA LIXA	1,58 €
4730040206080	LUKAS SFL 04020.06 NK 80 LAMELA LIXA	1,97 €
4730060306060	LUKAS SFL 06030.06 NK 60 LAMELA LIXA	2,87 €

LAMELA DE LIXA/SCOTCH SFM-A

RECOMENDADO PARA:

1 2 3 4 5 6 7 8



CÓDIGO	DESCRIÇÃO	PREÇO UNIT.
4734040206104	LUKAS SFM 04020.06 A 104/80 L. LIXA / SCOTCH	2,87 €

LAMELA DE SCOTCH SFV

RECOMENDADO PARA:

1 2 3 4 5 6 7 8



CÓDIGO	DESCRIÇÃO	PREÇO UNIT.
4733040206106	LUKAS SFV 04020.06 A 106 LAMELA SCOTCH	2,80 €
4733080506106	LUKAS SFV 08050.06 A 106 LAMELA SCOTCH	6,90 €

ROLOS DE LAMELAS



CÓDIGO	DESCRIÇÃO	PREÇO UNIT.
4731001000106	LUKAS LWV 100100 B.19 A 106 M LAMELA SCOTCH	18,40 €
4731001000060	LUKAS LWL 100100 B.19 NK 60 LAMELA LIXA	21,40 €
473A001000106	LUKAS LWM 100100 B.19 A 106/150 LAMELA LIXA/SCOTCH	18,70 €

1	AÇOS E AÇOS FUNDIDOS Rm até 800 N/mm ²	5	FERRO FUNDIDO
2	LIGAS DE AÇOS, AÇOS TEMPERADOS Rm até 1200 N/mm ²	6	LIGAS DE ALUMÍNIO, MAGNÉSIO E COBRE
3	AÇOS PARA FERRAMENTAS Rm até 1300 N/mm ²	7	LIGAS DE TITÂNIO E NIQUEL
4	AÇOS RESISTENTES A CORROSÃO, ÁCIDOS E TEMPERATURA, AÇOS FUNDIDOS	8	PLÁSTICO / MADEIRA / BORRACHA

● muito adequado
○ adequado

BROCAS PARA METAL REBAIXADAS E CÔNICAS

REBAIXADAS 13 MM (DIN 338)



CÓDIGO	MODELO	MEDIDA mm	PREÇO
45844220	AD101350	13,5 x 160	2,60 €
45844230	AD101400	14,0 x 160	4,04 €
45844240	AD101450	14,5 x 169	4,52 €
45844250	AD101500	15,0 x 169	5,40 €
45844260	AD101550	15,5 x 178	5,40 €
45844270	AD101600	16,0 x 178	6,10 €
45844280	AD101650	16,5 x 185	6,10 €
45844290	AD101700	17,0 x 185	6,10 €
45844300	AD101750	17,5 x 195	8,20 €
45844310	AD101800	18,0 x 195	8,20 €
45844320	AD101850	18,5 x 200	8,20 €
45844330	AD101900	19,0 x 200	8,20 €
45844340	AD101950	19,5 x 205	8,90 €
45844350	AD102000	20,0 x 205	8,90 €
45844360	AD102100	21,0 x 215	11,00 €
45844370	AD102200	22,0 x 215	11,00 €
45844380	AD102300	23,0 x 253	19,30 €
45844390	AD102400	24,0 x 281	21,70 €
45844400	AD102500	25,0 x 281	22,50 €

ENCABADOURO CÔNICO (DIN 345)



CÓDIGO	MODELO	MEDIDA mm	PREÇO
45845140	AN001300	13 x 182	5,90 €
45845150	AN001350	13,5 x 189	5,90 €
45845160	AN001400	14 x 189	6,20 €
45845170	AN001450	14,5 x 212	6,20 €
45845180	AN001500	15 x 212	6,20 €
45845190	AN001550	15,5 x 218	6,20 €
45845200	AN001600	16 x 218	6,70 €
45845210	AN001650	16,5 x 223	7,20 €
45845220	AN001700	17 x 223	7,20 €
45845230	AN001750	17,5 x 228	7,20 €
45845240	AN001800	18 x 228	8,10 €
45845250	AN001850	18,5 x 233	8,10 €
45845260	AN001900	19 x 233	8,70 €
45845270	AN001950	19,5 x 238	8,70 €
45845280	AN002000	20 x 238	10,20 €
45845290	AN002050	20,5 x 243	10,20 €
45845300	AN002100	21 x 243	11,70 €
45845310	AN002150	21,5 x 248	11,70 €
45845320	AN002200	22 x 248	12,20 €



CÓDIGO	MODELO	MEDIDA mm	PREÇO
45845330	AN002250	22,5 x 253	12,20 €
45845340	AN002300	23 x 253	13,70 €
45845350	AN002350	23,5 x 276	15,70 €
45845360	AN002400	24 x 281	15,70 €
45845370	AN002450	24,5 x 281	15,70 €
45845380	AN002500	25 x 281	16,20 €
45845400	AN002600	26 x 286	19,70 €
45845410	AN002650	26,5 x 286	19,70 €
45845420	AN002700	27 x 291	20,20 €
45845430	AN002750	27,5 x 291	20,20 €
45845440	AN002800	28 x 291	21,20 €
45845450	AN002850	28,5 x 296	21,20 €
45845460	AN002900	29 x 296	24,20 €
45845470	AN002950	29,5 x 296	24,20 €
45845480	AN003000	30 x 296	28,20 €
45845490	AN003050	30,5 x 301	28,20 €
45845500	AN003100	31 x 301	31,70 €
45845510	AN003150	31,5 x 301	31,70 €
45845520	AN003200	32 x 334	35,70 €



CÓDIGO	MODELO	MEDIDA mm	PREÇO
45845540	AN003300	33 x 334	39,80 €
45845560	AN003400	34 x 339	41,30 €
45845580	AN003500	35 x 339	45,20 €
45845600	AN003600	36 x 344	49,30 €
45845620	AN003700	37 x 344	60,50 €
45845640	AN003800	38 x 349	60,50 €
45845660	AN003900	39 x 349	61,00 €
45845680	AN004000	40 x 349	61,00 €
45845700	AN004100	41 x 354	61,00 €
45845720	AN004200	42 x 354	66,50 €
45845760	AN004400	44 x 359	74,00 €
45845780	AN004500	45 x 359	84,50 €
45845800	AN004600	46 x 364	84,50 €
45845840	AN004800	48 x 369	95,00 €
45845860	AN004900	49 x 369	105,00 €
45845880	AN005000	50 x 369	105,00 €

BROCAS ESCALONADAS



CÓDIGO	MODELO	DIMENSÕES	PREÇO
45840700	AZ004012	4-12 mm	7,60 €
45840705	AZ004020	4-20 mm	11,60 €
45840710	AZ004030	4-30 mm	23,50 €
45840715	AZ004039	4-39 mm	31,40 €



JOGO DE MACHOS DE MÁQUINA



KA300107 HSS

49,90 €

CÓD. 45843501

7 MACHOS HSS
M3 / M4 / M5 / M6 / M8 / M10 / M12

CONSULTE-NOS
MACHOS | CARCONETES

BROCAS PARA MADEIRA

CV

NOVO



CÓDIGO	MODELO	MEDIDA mm	PREÇO
45818600	FA000300	3,0 x 61	0,42 €
45818610	FA000400	4,0 x 75	0,48 €
45818620	FA000500	5,0 x 86	0,49 €
45818630	FA000600	6,0 x 92	0,55 €
45818640	FA000700	7,0 x 109	0,67 €
45818650	FA000800	8,0 x 117	0,74 €
45818660	FA000900	9,0 x 125	1,01 €
45818670	FA001000	10,0 x 133	1,01 €
45818675	FA001100	11,0 x 142	1,46 €
45818680	FA001200	12,0 x 150	1,46 €
45818682	FA001300	13,0 x 150	2,09 €
45818684	FA001400	14,0 x 150	2,09 €
45818686	FA001500	15,0 x 160	3,15 €
45818688	FA001600	16,0 x 160	3,15 €

SDS PLUS MACH 4, 4 cortantes

NOVO



CÓDIGO	MODELO	MEDIDA mm	PREÇO
45819060	FB000600	6,0 x 152	1,46 €
45819065	FB000800	8,0 x 152	1,46 €
45819070	FB001000	10,0 x 152	1,25 €
45819080	FB001200	12,0 x 152	1,29 €
45819085	FB001300	13,0 x 152	1,43 €
45819090	FB001400	14,0 x 152	1,43 €
45819095	FB001500	15,0 x 152	1,46 €
45819100	FB001600	16,0 x 152	1,46 €
45819105	FB001700	17,0 x 152	1,46 €
45819110	FB001800	18,0 x 152	1,52 €
45819115	FB001900	19,0 x 152	1,58 €
45819120	FB002000	20,0 x 152	1,62 €
45819125	FB002200	22,0 x 152	1,75 €
45819130	FB002400	24,0 x 152	1,90 €

JOGOS DE BROCAS

MADEIRA | Brocas planas



KA 050066

17,90 €

CÓD. 45843623

13 UNIDADES
6 / 8 / 10 / 12 / 13 / 14 / 16 / 17 / 18 / 19 /
20 / 22 / 25 mm

JOGO SERRAS CRANEANAS

16 UNID. - Ø 19, 20, 22, 25, 29,
32, 35, 38, 44, 51, 57, 67, 76 mm
+ 2 BROCAS-GUIA E ADAPTADOR

JA 109598

95,50 €
CÓD. 45883382



SERRAS CRANEANAS

BI- METÁLICAS



NOVO

CÓDIGO	MODELO	Ø mm	PREÇO	CÓDIGO	MODELO	Ø mm	PREÇO
45888500	JA001400	14	3,48 €	45888760	JA005500	55	9,10 €
45888510	JA001600	16	3,59 €	45888770	JA005700	57	9,20 €
45888520	JA001700	17	3,76 €	45888780	JA005900	59	9,50 €
45888530	JA001900	19	4,01 €	45888790	JA006000	60	9,90 €
45888540	JA002000	20	4,07 €	45888800	JA006400	64	10,10 €
45888550	JA002100	21	4,33 €	45888810	JA006500	65	10,30 €
45888560	JA002200	22	4,56 €	45888820	JA006700	67	11,10 €
45888570	JA002400	24	4,69 €	45888830	JA006800	68	11,40 €
45888580	JA002500	25	4,79 €	45888850	JA007000	70	11,60 €
45888590	JA002700	27	5,40 €	45888860	JA007300	73	12,10 €
45888600	JA002900	29	5,60 €	45888870	JA007600	76	12,60 €
45888610	JA003000	30	5,70 €	45888880	JA007900	79	13,10 €
45888620	JA003200	32	5,90 €	45888890	JA008300	83	13,60 €
45888630	JA003300	33	6,10 €	45888900	JA008600	86	13,70 €
45888640	JA003500	35	6,20 €	45888910	JA008900	89	15,00 €
45888650	JA003700	37	6,40 €	45888920	JA009200	92	15,40 €
45888660	JA003800	38	6,70 €	45888940	JA009800	98	16,40 €
45888670	JA004000	40	7,00 €	45888950	JA010200	102	16,80 €
45888680	JA004100	41	7,10 €	45888960	JA010500	105	17,50 €
45888690	JA004300	43	7,30 €	45888970	JA010800	108	18,10 €
45888700	JA004400	44	7,30 €	45888980	JA011100	111	18,70 €
45888710	JA004600	46	7,70 €	45888990	JA011400	114	19,60 €
45888720	JA004800	48	8,00 €	45889100	JA012100	121	20,50 €
45888730	JA005100	51	8,40 €	45889101	JA012700	127	22,10 €
45888740	JA005200	52	8,60 €	45889102	JA014000	140	24,10 €
45888750	JA005400	54	8,90 €	45889103	JA015200	152	26,30 €

ACESSÓRIOS PARA SERRAS CRANEANAS

EXTENSÃO

CÓDIGO	MODELO	ENCABADOURO	COMPRIMENTO	PREÇO
45889130	JA105500	HEX 11 mm	300 mm	3,78 €

PORTA SERRAS

CÓDIGO	MODELO	ENCABADOURO	Ø SERRA CRANEANA	PREÇO
45889131	JA105514	Ø 6 mm	14-30 mm	3,34 €
45889134	JA105516	SDS-PLUS	14-30 mm	7,70 €
45889133	JA105518	HEX 11 mm	14-30 mm	3,88 €

PORTA SERRAS QUICK

CÓDIGO	MODELO	ENCABADOURO	Ø SERRA CRANEANA	PREÇO
45889135	JA105545	HEX 11 mm	32-210 mm	8,20 €
45889137	JA105580	SDS-PLUS	32-210 mm	9,90 €

BROCAS PILOTO

CÓDIGO	MODELO	COMPRIMENTO	PREÇO
45889138	JA108534	75 mm	1,18 €
45889139	JA108535	104 mm	1,46 €

LÂMINAS

MULTITOOL

ZOU00010 HCS

10,10 €
CÓD. 45872005
• 44 x 68 mm
• MADEIRA

ZOU00021 HCS

8,30 €
CÓD. 45872010
• 34 x 40 mm
• MADEIRA

ZOU00031 HCS

7,90 €
CÓD. 45872020
• 20 x 40 mm
• MADEIRA

ZOU00041 HCS

10,20 €
CÓD. 45872030
• 65 x 42 mm
• MADEIRA

ZOU00051 HCS

10,00 €
CÓD. 45872040
• 34 x 40 mm
• MADEIRA
• PRECISÃO

ZOU00061 HCS

10,50 €
CÓD. 45872050
• 68 x 42 mm
• MADEIRA
• PRECISÃO

ZOU00071 BM

9,10 €
CÓD. 45872060
• 34 x 40 mm
• MADEIRA/METAL

ZOU00081 BM

10,70 €
CÓD. 45872070
• 45 x 55 mm
• MADEIRA/METAL

ZOU00091 BM

11,70 €
CÓD. 45872080
• 44 x 68 mm
• MADEIRA/METAL

ZOU00101 BM

10,40 €
CÓD. 45872090
• 28 x 60 mm
• MADEIRA/METAL

ZOU00111 BM

18,20 €
CÓD. 45872100
• 88 mm
• MADEIRA/METAL

ZOUCSET2

34,60 €
CÓD. 45872370

ZOU00151

29,50 €
CÓD. 45872110
• 85 mm
• DIAMANTADA

ZOU00171

24,90 €
CÓD. 45872160
• 58 mm
• DIAMANTADA

ZOU00181

6,90 €
CÓD. 45872170
• 52 mm
• RASPADOR

ZOU00250

14,80 €
CÓD. 45872300
• 93 mm
• BASE DE LIXAR

SERRAS DE RECORTES E DE SABRE

CÓDIGO	MODELO	IMAGEM	APLICAÇÃO	MEDIDA	PREÇO ¹⁾
45870040	ZBJ 00400		METAL	132 x 21 TPI	6,80 €
45870060	ZBJ 00600		MADEIRA	100 x 06 TPI	2,22 €
45870150	ZBJ 01500		MADEIRA	106 x 08 TPI	3,34 €
45870200	ZBJ 02000		MADEIRA	152 x 06 TPI	9,30 €
45871000	ZBR 00100		MADEIRA	100 x 06 TPI	6,00 €
45871020	ZBR 00300		MADEIRA	240 x 05 TPI	8,80 €
45871050	ZBR 00600		METAL	225 x 14 TPI	9,90 €
45871080	ZBR 00900		METAL	225 x 10-14 TPI	9,90 €

¹⁾ PREÇO POR CARTEIRA DE 5 UNIDADES



NÍVEIS DE BOLHA ELETRÔNICOS

ELETRÔNICO E COMPACTO PARA MEDIÇÃO DE INCLINAÇÕES, DECLIVES E ÂNGULOS. O SINALIZADOR ACÚSTICO PERMITE QUE OS COMPONENTES SEJAM ALINHADOS RAPIDAMENTE. O DISPLAY FRONTAL ILUMINA-SE COM O TOQUE DE UM BOTÃO E GIRA NA POSIÇÃO INVERTIDA. O MODO DE ÂNGULO DE REFERÊNCIA PERMITE QUE UMA MEDIÇÃO SEJA GUARDADA E TRANSFERIDA PARA OUTROS LOCAIS. MODOS DE EXIBIÇÃO: °, %, mm/m, FT/IN. COMP. 30 cm.

TECH 80A

150,00 €
CÓD. 543 017323



IP54

ALUMÍNIO, PERFIL RESISTENTE E REFORÇADO, 2 BOLHAS, 61 cm. PRECISÃO 0,029° = 0,5 mm/m (POSIÇÃO NORMAL E INVERTIDA). EXTREMIDADES REMOVÍVEIS, ANTIDESLIZANTES E AMORTECEDOR CONTRA IMPACTOS. BASTA PREMIR APENAS UM BOTÃO E AMBOS OS DISPLAYS DIGITAIS SE ILUMINAM. IDEAL PARA TRABALHOS DURANTE O CREPÚSCULO E SOB AS SOMBRAS DO PRÓPRIO CORPO. COMPLETAMENTE LAVÁVEL – PROTEGIDO CONTRA PÓ E ÁGUA CONFORME IP 65. MAGNETOS DE TERRAS RARAS COM PODER DE ADESÃO SUPERIOR. PERMITE SEMPRE TRABALHAR COM AS MÃOS LIVRES AO ALINHAR E AJUSTAR OBJETOS METÁLICOS.

TECH 196M

226,00 €
CÓD. 543 017677



IP65



NÍVEIS DE BOLHA

SÉRIE 80RS - 80ASM - 80T



ALUMÍNIO REFORÇADO COM 2 BOLHAS. PRECISÃO 0,029° = 0,5 mm/m (POSIÇÃO NORMAL), 0,043° = 0,75mm/m (POSIÇÃO INVERTIDA).

80 RS

CÓDIGO	COMP.	PREÇO
543019565U	20 cm	18,70 €
543019163	40 cm	21,90 €
543019164	50 cm	23,40 €
543019165	60 cm	25,80 €
543019166	80 cm	28,50 €
543019168	100 cm	31,70 €
543019169	120 cm	34,70 €
543019175	180 cm	65,50 €

80 ASM (MAGNÉTICO)

CÓDIGO	COMP.	PREÇO
543019676	30 cm	37,50 €
543019177	40 cm	44,00 €
543019178	60 cm	48,40 €
543019179	80 cm	53,00 €
543019180	100 cm	60,50 €
543019181	120 cm	65,00 €

80 T (EXTENSÍVEL)

CÓDIGO	COMP.	PREÇO
543018879	63-105 cm	68,50 €
543018880	80-127 cm	77,00 €

NÍVEIS DE BOLHA TORPEDO

SÉRIE BIS



ALUMÍNIO TIPO TORPEDO, FUNDIDO SOB PRESSÃO, 2 BOLHAS. PRECISÃO 0,5 mm/m (POSIÇÃO NORMAL) E 0,75 mm/m (POSIÇÃO INVERTIDA).

CÓDIGO	COMP.	PREÇO
543002502	40 cm	25,50 €
543002503	50 cm	28,80 €
543002504	60 cm	31,70 €
543002505	80 cm	41,90 €
543002506	100 cm	69,50 €

INCLINÓMETROS DIGITAIS

PARA MEDIÇÕES PRECISAS EM LINHAS DE PRODUÇÃO

TECH 500 DP

CARACTERÍSTICAS TÉCNICAS

- INCLINÓMETRO DIGITAL PARA MEDIÇÕES DE 0° A 360° (4 x 90°);
- SUPERFÍCIES ANODIZADAS – DURADOURAS E ROBUSTAS;
- FIXAÇÃO VARIÁVEL: RANHURA EM T, RANHURA EM V E SISTEMA DE ÍMANES;
- PROTEÇÃO CONTRA ÁGUA E POEIRA;
- SINALIZAÇÃO ACÚSTICA PARA UM RÁPIDO ALINHAMENTO;
- MODOS DE INDICAÇÃO: °, %, mm/m, IN/FT.



TECH 1000 DP

CARACTERÍSTICAS TÉCNICAS

- INCLINÓMETRO DIGITAL PARA MEDIÇÕES DE 0° A 360°;
- FIXAÇÃO VARIÁVEL: RANHURA EM T, RANHURA EM V E SISTEMA DE ÍMANES;
- PROTEÇÃO CONTRA ÁGUA E POEIRA;
- SINALIZAÇÃO ACÚSTICA PARA UM RÁPIDO ALINHAMENTO;
- MODOS DE INDICAÇÃO: °, %, mm/m, IN/FT;
- INTERFACE RS-485 COM PROTOCOLO MODBUS PARA DOCUMENTAÇÃO DOS DADOS DE MEDIÇÃO:
 - 1) PRINT MODE: MEDIR APÓS PRESSÃO DO BOTÃO.
 - 2) AUTO MODE: MEDIR APÓS CADA SOLICITAÇÃO.
- SOFTWARE: STABILA ANALYTICS;
- FONTE DE ALIMENTAÇÃO: BATERIA DE ÍONS DE LÍTIO, CONECTOR DE REDE OU INTERFACE.



CÓDIGO	MODELO	COMP.	DESTAQUES	PREÇO
543019125	500 DP	17.5 cm	Íman, ranhura em T, ranhura em V	304,00 €
543019126	1000 DP	17.5 cm	Íman, ranhura em T, ranhura em V, interface RS-485, software de avaliação STABILA ANALYTICS	510,00 €

MEDIDOR DE ÂNGULOS / SUTA DIGITAL

TECH 700 DA

3 EM 1

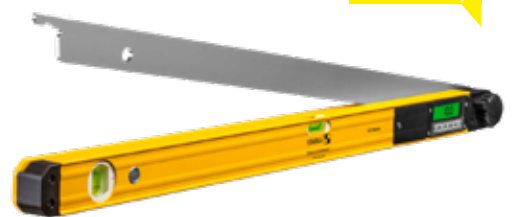

CARACTERÍSTICAS TÉCNICAS

PRECISÃO 0,029° = 0,5 mm/m (POSIÇÃO NORMAL); 0,043° = 0,75 mm/m (POSIÇÃO INVERTIDA).

PRECISÃO MEDIDOR ELETRÔNICO ±0,1°; ÂMBITO 0° A 270°; 2 SUPERFÍCIES DE MEDIÇÃO. 1 FERRAMENTA - 3 FUNÇÕES: MEDIDOR DE ÂNGULOS ELETRÔNICO E DIGITAL, NÍVEL 2 BOLHAS (HORIZONTAL + VERTICAL) E MEDIDOR DE ESQUADRIAS. PROTEÇÃO IP 54.

ESPECIALMENTE INDICADOS PARA TRABALHOS DE CARPINTARIA E MARCENARIA – DETERMINAÇÃO E TRANSFERÊNCIA DE ÂNGULOS, POR EXEMPLO NA CONSTRUÇÃO DE COZINHAS OU NO ALINHAMENTO DE OUTRO MOBILIÁRIO. IDEAL PARA ASSENTAR LADRILHOS COM MOTIVOS COMPLEXOS.

CÓDIGO	COMP.	PREÇO
543018903	45 cm	217,00 €
543019018	80 cm	258,00 €



NÍVEIS DE BOLHA

SÉRIE 70



ALUMÍNIO 2 BOLHAS. PRECISÃO 0,029° = 0,5 mm/m (POSIÇÃO NORMAL).

CÓDIGO	COMP.	PREÇO
543002282	40 cm	14,50 €
543002283	50 cm	15,40 €
543002284	60 cm	16,40 €
543002286	80 cm	18,70 €
543002288	100 cm	20,10 €
543002289	120 cm	24,10 €
543002290	150 cm	37,70 €
543002291	180 cm	40,60 €
543002292	200 cm	42,50 €



NÍVEIS DE BOLHA MAGNÉTICOS

SÉRIE 70 M

ALUMÍNIO 2 BOLHAS.
PRECISÃO 0,029° = 0,5 mm/m (POSIÇÃO NORMAL).

CÓDIGO	COMP.	PREÇO
543002871	30 cm	18,50 €
543002872	40 cm	22,10 €
543002143	50 cm	24,40 €
543002874	60 cm	26,90 €
543002875	80 cm	29,30 €
543002876	100 cm	37,80 €
543002149	120 cm	41,10 €
543002877	150 cm	54,50 €
543002878	180 cm	62,50 €
543002879	200 cm	69,00 €



MAGNETOS DE TERRAS RARAS COM PODER DE ADESAO SUPERIOR. PERMITE SEMPRE TRABALHAR COM AS MÃOS LIVRES AO ALINHAR E AJUSTAR OBJETOS METÁLICOS.

FITAS MÉTRICAS LONGAS

LBM 1000

PUNHO ERGONÓMICO PARA FACIL UTILIZAÇÃO.
ESTRUTURA RESISTENTE EM Y EM PC/ABS.
NYLON-WRAP PROTEGE A FITA CONTRA A CORROSÃO E A ABRASÃO.
A MANIVELA PODE SER FACILMENTE COMUTADA DA ESQUERDA PARA A DIREITA.

CÓDIGO	COMP.	PREÇO
543119664	30 m	42,90 €
543119662	30 m*	37,00 €
543119667	50 m	56,00 €
543119653	100 m	92,00 €

* fita em fibra de vidro, classe III



NOVO

FITAS MÉTRICAS DE BOLSO

BM 100

CORPO EM ABS RESISTENTE.
CLIP PARA FIXAÇÃO RÁPIDA.

CÓDIGO	COMP.	PREÇO
543119570	3 m	4,10 €
543119568	5 m	6,00 €
543119567	5 m*	6,80 €
543119581	8 m	11,20 €

* Escala em mm e polegadas



NOVO

NÍVEIS DE BOLHA (3 BOLHAS)

SÉRIE 70-2

ALUMÍNIO 3 BOLHAS. PRECISÃO 0,029° = 0,5 mm/m (POSIÇÃO NORMAL).

CÓDIGO	COMP.	PREÇO
543014187	40 cm	21,00 €
543015874	50 cm	22,10 €
543002324	60 cm	23,20 €
543014188	80 cm	25,50 €
543014189	100 cm	26,80 €
543002329	120 cm	30,90 €
543016283	150 cm	44,40 €
543014190	180 cm	47,40 €
543016284	200 cm	49,30 €



NÍVEL DE BOLHA SUPER RESISTENTE

ALUMÍNIO, PERFIL ULTRA-RESISTENTE ANTI-DESLIZANTE,
3 BOLHAS, 61 cm. PRECISÃO 0,029° = 0,5 mm/m
(POSIÇÃO NORMAL E INVERTIDA).

EXTREMIDADES REMOVÍVEIS FACILITAM A MARCAÇÃO
DIRETAMENTE NO CANTO.



SÉRIE R300

59,50 €
CÓD. 543018371



FITAS MÉTRICAS LONGAS

LBM 2000

FITA COMPACTA DE CAIXA FECHADA COM ESCALA MÉTRICA.
REVESTIMENTO STABILA SPIKES NO GANCHO
PARA AJUDAR A EVITAR O DESLIZAMENTO MESMO
EM SUPERFÍCIES LISAS E AO MEDIR EM DISTÂNCIAS
MAIORES.

CÓDIGO	COMP.	PREÇO
543119658	20 m	23,20 €
543119654	20 m*	21,30 €
543119661	30 m	29,50 €

* fita em fibra de vidro, classe III



NOVO

FITAS MÉTRICAS DE BOLSO

BM 300

EASY-CLIP PARA FIXAÇÃO RÁPIDA. GARRA ANTI-
DESLIZANTE E ESCALA NAS DUAS FACES. REVESTIMENTO
EM NYLON EXTREMAMENTE RESISTENTE PROTEGE A FITA
CONTRA A CORROSÃO E ABRASÃO.

CÓDIGO	COMP.	PREÇO
543119577	5 m	15,80 €
543119574	8 m	22,00 €



NOVO

MEDIDORES LASER

LD 220

93,50 €
CÓD. 543218816

4 FUNÇÕES

ALCANCE: 0,2 - 30 m

COMPACTOS E FÁCEIS DE UTILIZAR, COM 4 FUNÇÕES DE MEDIÇÃO BÁSICAS: COMPRIMENTO, ÁREA, VOLUME E MEDIÇÃO CONTÍNUA • DÍGITOS DE GRANDES DIMENSÕES PARA FÁCIL LEITURA • CORPO RESISTENTE A IMPACTOS COM REVESTIMENTO SOFT GRIP STABILA. PROTEÇÃO IP 54.



LD 250 BT

132,00 €
CÓD. 543218817

MEDIÇÃO E REGISTO DE DADOS / 4 FUNÇÕES / ALCANCE: 0,2 - 50 m.

COM DISPOSITIVO BLUETOOTH® SMART 4.0, PARA TRANSFERÊNCIA DOS RESULTADOS DE MEDIÇÃO PARA SMARTPHONE OU TABLET • 4 FUNÇÕES DE MEDIÇÃO: COMPRIMENTO, ÁREA, VOLUME E MEDIÇÃO CONTÍNUA APP STABILA MEASURES GRATUITA. PROTEÇÃO IP54.



LD 320

119,00 €
CÓD. 543218379

8 FUNÇÕES / ALCANCE: 0,05 - 60m.

PRÁTICO E ADEQUADO PARA TODO O TIPO DE MEDIÇÕES EM INTERIORES • 8 FUNÇÕES: COMPRIMENTO, ÁREA, VOLUME, MEDIÇÃO CONTÍNUA, PITÁGORAS COM 2 E 3 PONTOS DE MEDIÇÃO, TRACKING MÍNIMO E MÁXIMO. PROTEÇÃO IP40.



LD 520

491,00 €
CÓD. 543218562

18 FUNÇÕES / ALCANCE: 0,05 - 200 m

VISOR DIGITAL A CORES E CÂMARA c/zoom 4X • LIGAÇÃO BLUETOOTH SMART 4.0 • SENSOR DE INCLINAÇÃO E CALCULADORA • PRECISÃO +/- 1 mm • 18 FUNÇÕES: COMPRIMENTO, ÁREA, VOLUME, MEDIÇÃO CONTÍNUA, DIMENSÕES CORRENTE, PITÁGORAS COM 2 E 3 PONTOS DE MEDIÇÃO, TRACKING MÍNIMO E MÁXIMO, TEMPORIZADOR, DISTÂNCIAS, TRAPEZOIDE, ÁREA TRIANGULAR, INCLINAÇÃO (± 180°), DISTÂNCIAS E ALTURAS INDIRETAS, OBJETOS INCLINADOS, E PERFIL DE ELEVAÇÃO • PROTEÇÃO IP54. ROSCA DE FIXAÇÃO 1/4".



TRIPÉS

BST-K-M

193,00 €
CÓD. 543218195

TRIFE DE CONSTRUÇÃO EQUIPADO COM COLUNA E ALAVANCA, ANTIDERRAPANTE E FECHO RÁPIDO. ALTURA: APROX. 69 - 170 cm ROSCA: 5/8"



ST-K-S

55,50 €
CÓD. 543219242

TRIFE DE FOTÓGRAFO COM BLOQUEIO DE ABERTURA E COLUNA ELEVATÓRIA PARA POSICIONAMENTO À ALTURA DESEJADA. ALTURA: 55 - 140 cm ROSCA: 1/4"



BST-S

116,00 €
CÓD. 543218456

TRIFE DE CONSTRUÇÃO ANTIDERRAPANTE, FECHO RÁPIDO E CINTO COM BOLSA. ALTURA: APROX. 100 - 160 cm ROSCA: 5/8"



LASERS

LAX 50 G

203,00 €
CÓD. 543219110

LINHAS VERDES CRUZADAS COM TECNOLOGIA GREENBEAM COM AUTONIVELAMENTO.

PRECISÃO 0,5 mm/m; VISÍVEL ATÉ 30 m.

FORNECIDO COM PILHAS (DURAÇÃO APROX. 7 HORAS DE TRABALHO).

PROTEÇÃO IP 53 (CONTRA ENTRADA DE PÓ E RESÍDUOS NO INTERIOR E SALPICOS ATÉ 60° NA VERTICAL).



LAX 300 KIT

301,00 €
CÓD. 543218327

LINHAS CRUZADAS COM AUTONIVELAMENTO.

FUNÇÕES: LINHA HORIZONTAL, VERTICAL E PRUMO. FORNECIDO COM PLACA DE MIRA, SUPORTE DE PAREDE E BOLSA DE CINTO. ADEQUADO PARA USO NO INTERIOR. PRECISÃO 0,3 mm/m; VISÍVEL ATÉ 20 m (SEM RECETOR). DURAÇÃO DA BATERIA: 20H. ROSCA DE FIXAÇÃO 1/4".



LAX 300 G

357,00 €
CÓD. 543219033

LINHAS VERDES CRUZADAS COM TECNOLOGIA GREENBEAM COM AUTONIVELAMENTO.

LINHA HORIZONTAL, VERTICAL E PONTOS DE PRUMO - VISÍVEL ATÉ 30 m. PRECISÃO 0,3 mm/m;

A LINHA VERTICAL COBRE QUASE TODA A DIVISÃO. COMPACTO, CORPO ROTATIVO COM PÉ EXTENSÍVEL PARA AJUSTE EM ALTURA AO TRABALHAR DIRETAMENTE EM PERFIS EM U. ROSCA DE FIXAÇÃO 1/4".



LAX 400 KIT

454,00 €
CÓD. 543218702

LINHAS E PONTOS: 2 LINHAS VERTICAIS E LINHA HORIZONTAL 360° COM AUTONIVELAMENTO.

VISÍVEL ATÉ 20 m (SEM RECETOR), PRECISÃO APROX. 0,3 mm/m. INCLUI ÓCULOS DE VISUALIZAÇÃO, PLACA DE MIRA E SUPORTE DE PAREDE. FORNECIDO COM PILHAS (DURAÇÃO APROX. 10 HORAS DE TRABALHO). ROSCA DE FIXAÇÃO 5/8".



LAX 600

645,00 €
CÓD. 543219793

LASER MULTILINHAS 3x 360°, 1 HORIZONTAL E 2 VERTICAIS A 90°, COM PRUMO EM CIMA E EM BAIXO.

LINHAS VERMELHAS VISÍVEIS ATÉ 30m. PRECISÃO APROX. 0,3mm/m. AUTONIVELAMENTO. PROTEÇÃO IP65. ALIMENTAÇÃO COM BATERIA CAS (METABO) 12V - 2.0AH. INCLUI: SUPORTE UNIVERSAL, SUPORTE DE PAREDE, PLACA-ALVO, BATERIA, CARREGADOR E ESTOJO DE TRANSPORTE. ROSCA DE FIXAÇÃO 1/4".

DISPONÍVEL A PARTIR DE NOVEMBRO



LAX 600G

695,00 €
CÓD. 543219797

LASER MULTILINHAS 3x 360°, 1 HORIZONTAL E 2 VERTICAIS A 90°, COM PRUMO EM CIMA E EM BAIXO.

LINHAS VERDES VISÍVEIS ATÉ 40m. PRECISÃO APROX. 0,3mm/m. AUTONIVELAMENTO. PROTEÇÃO IP65. ALIMENTAÇÃO COM BATERIA CAS (METABO) 12V - 2.0AH. INCLUI: SUPORTE UNIVERSAL, SUPORTE DE PAREDE, PLACA-ALVO, BATERIA, CARREGADOR E ESTOJO DE TRANSPORTE. ROSCA DE FIXAÇÃO 1/4".

DISPONÍVEL A PARTIR DE NOVEMBRO



LAR 160

790,00 €
CÓD. 543219241

LASER ROTATIVO, AUTONIVELADOR, PARA UTILIZAÇÃO HORIZONTAL E VERTICAL. ELEVADA PRECISÃO

± 0,1 mm/m. PROTEÇÃO CONTRA ÁGUA E POEIRA (IP 65). ESTRUTURA REVESTIDA A BORRACHA PARA AMORTECIMENTO DE CHOQUES. UTILIZAÇÃO FÁCIL ATRAVÉS DE TRÊS BOTÕES DE CONTROLO. ÁREA DE TRABALHO COM RECETOR, ATÉ 600 m DE DIÂMETRO. INCLUI: RECEPTOR REC 160 RG (LINHAS VERMELHAS E VERDES), TRIPÉ BST-S, RÉGUA DE NIVELAMENTO NL, ÓCULOS DE VISUALIZAÇÃO LASER, PLACA-ALVO, PILHAS E ESTOJO DE TRANSPORTE. ROSCA DE FIXAÇÃO 5/8".



LAR 160 G

770,00 €
CÓD. 543219240

LASER ROTATIVO, LINHA VERDE COM TECNOLOGIA GREENBEAM, AUTONIVELADOR, PARA UTILIZAÇÃO HORIZONTAL E VERTICAL.

ELEVADA PRECISÃO ± 0,1 mm/m. PROTEÇÃO CONTRA ÁGUA E POEIRA (IP 65). ESTRUTURA REVESTIDA A BORRACHA PARA AMORTECIMENTO DE CHOQUES. UTILIZAÇÃO FÁCIL ATRAVÉS DE TRÊS BOTÕES DE CONTROLO. ÁREA DE TRABALHO COM RECETOR, ATÉ 600 m DE DIÂMETRO. INCLUI: RECEPTOR REC 160 RG (LINHAS VERMELHAS E VERDES), PLACA-ALVO, PILHAS E ESTOJO DE TRANSPORTE. ROSCA DE FIXAÇÃO 5/8".



LAR 350 - SET

1 530,00 €
CÓD. 543219111

ROTATIVO E AUTONIVELADOR ELETRÔNICO COM INCLINAÇÃO EM 2 EIXOS. EXCELENTE DESEMPENHO COM O INOVADOR MOTION CONTROL:

O SENSOR DE MOVIMENTO NO CONTROLO REMOTO DETETA O MOVIMENTO DA MÃO TRANSFERINDO-O PARA O LASER ATÉ UMA DISTÂNCIA DE 20 m. PRECISÃO 0,1 mm/m; ÁREA DE TRABALHO COM RECETOR ATÉ 800 m. PROTEÇÃO IP 65. FORNECIDO COM RECETOR, ÓCULOS, PLACA DE MIRA, TRIPÉ BST-S, RÉGUA DE NIVELAMENTO E PILHAS. ROSCA DE FIXAÇÃO 5/8".



LINHA GK

COM REGULAÇÃO. PERFEITO PARA ESPAÇOS REDUZIDOS, PODE SER UTILIZADO COM OS MORDENTES MESMO JUNTO À PEÇA. SUPERFÍCIES DE APERTO GRANDES E PARALELAS, IDEIAS PARA FIXAR E EXPANDIR SUPERFÍCIES DELICADAS E ESTRUTURAS RETANGULARES, BEM COMO PEÇAS ARREDONDADAS E CANTOS.

FORÇA DE APERTO ATÉ 2000 N

CÓDIGO	MODELO	ABERTURA	PROFUNDIDADE	PREÇO
67509950	GK15	150 mm	60 mm	23,20 €
67509955	GK30	300 mm	60 mm	25,20 €
67509960	GK45	450 mm	60 mm	27,00 €
67509965	GK60	600 mm	60 mm	30,10 €

LINHA GH

APERTO RÁPIDO. ATÉ 5 VEZES MAIS RÁPIDOS QUE OS GRAMPOS CONVENCIONAIS. ELEVADA SEGURANÇA ANTI-VIBRAÇÃO.

FORÇA DE APERTO ATÉ 8500 N

CÓDIGO	MODELO	ABERTURA	PROFUNDIDADE	PREÇO
67511210	GH12	120 mm	60 mm	44,80 €
67511240	GH20	200 mm	100 mm	56,50 €
67511260	GH25	250 mm	120 mm	65,00 €
67511280	GH30	300 mm	140 mm	77,50 €
67511310	GH40	400 mm	120 mm	81,00 €
67511330	GH50	500 mm	120 mm	87,00 €
67511340	GH60	600 mm	120 mm	90,50 €
67511350	GH80	800 mm	120 mm	101,00 €
67511360	GH100	1000 mm	120 mm	107,00 €

LINHA GZ

EM AÇO. COM PUNHO METÁLICO EM T PARA MELHOR TRANSMISSÃO DA FORÇA DURANTE A FIXAÇÃO.

FORÇA DE APERTO ATÉ 6000 N

CÓDIGO	MODELO	ABERTURA	PROFUNDIDADE	PREÇO
67511000	GZ16K	160 mm	80 mm	21,90 €
67511010	GZ20K	200 mm	100 mm	29,60 €
67511020	GZ25K	250 mm	120 mm	35,60 €
67511030	GZ30K	300 mm	140 mm	44,40 €
67511040	GZ40K	400 mm	120 mm	51,50 €
67511050	GZ50K	500 mm	120 mm	55,00 €
67511060	GZ60K	600 mm	120 mm	58,00 €
67511070	GZ80K	800 mm	120 mm	69,50 €
67511080	GZ100K	1000 mm	120 mm	78,00 €
67511090	GZ125K	1250 mm	120 mm	105,00 €

LINHA GZ KG

EM AÇO. COM PUNHO DE PLÁSTICO BICOMPONENTE POSSIBILIDADE DE SER DOBRADO A 90° E RODADO A 360°.

FORÇA DE APERTO ATÉ 5000 N

CÓDIGO	MODELO	ABERTURA	PROFUNDIDADE	PREÇO
67511100	GZ25KG	250 mm	120 mm	38,60 €
67511110	GZ30-12KG	300 mm	120 mm	40,70 €
67511120	GZ40-12KG	400 mm	120 mm	43,60 €
67511130	GZ50-12KG	500 mm	120 mm	46,70 €
67511140	GZ60-12KG	600 mm	120 mm	49,60 €

LINHA TPN

MORDENTE DE FUNDIÇÃO MALEÁVEL E REFORÇADA PERMITE UMA FIXAÇÃO SEGURA. PINTURA ELECTROSTÁTICA ANTI-CORROSÃO. PUNHO ERGONÓMICO EM MADEIRA.

FORÇA DE APERTO ATÉ 5500 N

CÓDIGO	MODELO	ABERTURA	PROFUNDIDADE	PREÇO
67504025	TPN12BE	120 mm	60 mm	10,90 €
67504030	TPN16BE	160 mm	80 mm	13,00 €
67504090	TPN 20B8BE	200 mm	80 mm	13,00 €
67504120	TPN25B8BE	250 mm	80 mm	13,70 €
67504180	TPN30S10BE	300 mm	100 mm	21,20 €
67504240	TPN40S10BE	400 mm	100 mm	23,00 €
67504290	TPN50S12BE	500 mm	120 mm	27,70 €
67504320	TPN60S12BE	600 mm	120 mm	29,60 €
67504360	TPN80S12BE	800 mm	120 mm	33,40 €
67504400	TP100S12BE	1000 mm	120 mm	37,30 €

LINHA VC

GRAMPO UNIVERSAL EM AÇO, COM FORMATO C. COM PUNHO METÁLICO EM T PARA MELHOR TRANSMISSÃO DE FORÇA.

FORÇA DE APERTO ATÉ 15.000 N

CÓDIGO	MODELO	ABERTURA	PROFUNDIDADE	PREÇO
67512674	VC2	0-50 mm	50 mm	34,10 €
67512675	VC3	0-75 mm	50 mm	38,90 €
67512676	VC4	0-100 mm	60 mm	50,50 €
67512678	VC6	0-150 mm	75 mm	66,50 €
67512680	VC8	0-200 mm	90 mm	83,50 €
67512682	VC10	0-250 mm	100 mm	107,00 €

LINHA EZS

GRANDE FACILIDADE E CONFORTO DE UTILIZAÇÃO APENAS COM UMA MÃO. POSSIBILIDADE DE INVERSÃO PARA EXPANSÃO.

FORÇA DE APERTO ATÉ 2000 N

CÓDIGO	MODELO	ABERTURA	PROFUNDIDADE	PREÇO
67510600	EZS15-8	150 mm	80 mm	23,30 €
67510610	EZS30-8	300 mm	80 mm	26,00 €
67510620	EZS45-8	450 mm	80 mm	28,00 €
67510630	EZS60-8	600 mm	80 mm	31,40 €
67510640	EZS90-8	900 mm	80 mm	35,50 €

PINÇA DE APERTO XM

- EXTREMIDADES E PUNHOS EM PVC PARA MAIOR DURABILIDADE
- MOLAS MUITO RESISTENTES PARA UM APERTO POTENTE
- REVESTIMENTO DE NIQUEL ANTI-CORROSÃO

FORÇA DE APERTO ATÉ 150 N

CÓDIGO	MODELO	ABERTURA	PROFUNDIDADE	EMBALAGEM	PREÇO UNIT.
67590025	XM3EU	25 mm	32 mm	48 unid.	1,31 €
67590027	XM5EU	50 mm	57 mm	24 unid.	2,48 €
67590028	XM7EU	75 mm	58 mm	10 unid.	6,10 €



- MUDANÇA RÁPIDA DE APERTO PARA EXPANSÃO – SEM FERRAMENTAS NOS MODELOS EZM, EZL, EZXL GRACIAS AO MECANISMO DE DESBLOQUEIO COM BOTÃO DE PRESSÃO NA PARTE SUPERIOR;
- PUNHO EM PLÁSTICO BICOMPONENTE ERGONÓMICO COM MECANISMO E ALAVANCA DE DESBLOQUEIO INTEGRADA;
- TAMPAS DE PROTEÇÃO COM PRISMA EM CRUZ REVESTIDAS EM BORRACHA PARA PROPORCIONAR UMA FIXAÇÃO SEGURA DE PEÇAS REDONDAS, PONTIAGUDAS E COM ARESTAS.

FORÇA DE APERTO ATÉ 2.700 N

CÓDIGO	MODELO	ABERTURA	PROFUNDIDADE	PREÇO
67510700	EZM15-6	150 mm	60 mm	13,90 €
67510710	EZM30-6	300 mm	60 mm	15,40 €
67510720	EZL15-8	150 mm	80 mm	19,00 €
67510730	EZL30-8	300 mm	80 mm	21,00 €
67510740	EZL45-8	450 mm	80 mm	22,40 €
67510750	EZL60-8	600 mm	80 mm	25,30 €
67510760	EZXL30-9	300 mm	90 mm	29,00 €
67510770	EZXL60-9	600 mm	90 mm	34,90 €
67510780	EZXL90-9	900 mm	90 mm	39,70 €



TESOURAS INDUSTRIAIS E PROFISSIONAIS

TESOURAS COM DESIGN ROBUSTO.
PEGAS ERGONÓMICAS EM COR PRETO.



CÓDIGO	MODELO	COMP. TOTAL	COMP. LÂMINA	PREÇO
67510345	D860-200	200 mm	80 mm	15,60 €
67510348	D860-225	225 mm	85 mm	19,60 €
67510353	D860-250	250 mm	90 mm	24,10 €

TESOURAS PARA CHAPA

D15A
PARA CORTES RECTOS OU CURVOS À DIREITA.
PEQUENA E MUITO PRÁTICA.



D16L-SB
GUME COM MICROSERRAÇÃO PARA MELHOR CONTROLO.



D16S-SB
GUME COM MICROSERRAÇÃO PARA MELHOR CONTROLO.



D16-SB
GUME COM MICROSERRAÇÃO PARA MELHOR CONTROLO.



D22A-SB
GUME COM MICROSERRAÇÃO. LÂMINAS EXTRA-LONGAS.



D39ASS-SB
GEOMETRIA DO GUME OPTIMIZADA, E BAIXO ESFORÇO DE CORTE.



D123S-SB
PARA CORTE DE CINTAS METÁLICAS COM FIXAÇÃO DA CINTA.



CÓDIGO	MODELO	COMPRIMENTO	LÂMINA	CAP. DE CORTE	PREÇO
67509610	D15A	180 mm	20 mm	1,2 mm esp. máx.	23,90 €
67509625	D16L-SB	240 mm	40 mm	1,2 mm esp. máx.	16,60 €
67509630	D16S-SB	240 mm	44 mm	1,2 mm esp. máx.	16,60 €
67509620	D16-SB	240 mm	40 mm	1,2 mm esp. máx.	16,60 €
67509636	D22A-SB	280 mm	64 mm	1,2 mm esp. máx.	44,10 €
67510328	D39ASS-SB	230 mm	30 mm	1,2 mm esp. máx.	69,00 €
67510330	D123S-SB	260 mm	38 mm	32 x 1 mm esp. máx.	118,00 €

DBKPH-TL

CANIVETE + LANTERNA



CÓDIGO	MODELO	CANIVETE	LANTERNA	PREÇO
67510381	DBKPH-TL	5 lâminas	80 lm	19,00 €

ALICATES DE MOLDAGEM

D331-60
EM AÇO FORJADO COM REVESTIMENTO ELETROESTÁTICO PRETO, FORMA DIREITA.



D341-60
EM AÇO FORJADO COM REVESTIMENTO ELETROESTÁTICO PRETO, FORMA 45°.



D351-60
EM AÇO FORJADO COM REVESTIMENTO ELETROESTÁTICO PRETO, FORMA 90°.



D331-22
EM AÇO FORJADO COM PEGAS REVESTIDAS A PVC. TOTALMENTE REFORÇADO. FORMA DIREITA.



D341-22
EM AÇO FORJADO COM PEGAS REVESTIDAS A PVC. TOTALMENTE REFORÇADO. FORMA 45°.



D36
TOTALMENTE GALVANIZADO COM ABERTURA AUTOMÁTICA E PEGAS REVESTIDAS A PVC. 3 MORDENTES INFERIORES E 2 SUPERIORES PARA REDUÇÃO DE DIÂMETRO NO ACRESCENTO DE TUBOS.



D396
ALICATE PARA CURVAR, COM CABEÇA EM FERRO FUNDIDO E BATEANTE REVESTIDO A PLÁSTICO.



CÓDIGO	MODELO	COMPRIMENTO	DIMENSÃO MORDENTES	FORMA	PREÇO
67510313	D331-60	280 mm	60 mm	Direita	44,80 €
67510325	D341-60	270 mm	60 mm	45°	47,70 €
67510323	D351-60	255 mm	60 mm	90°	54,50 €
67510260	D331-22	180 mm	22 mm	Direita	45,30 €
67510265	D341-22	180 mm	22 mm	45°	51,00 €
67510318	D36	250 mm	28 mm	-	45,00 €
67510314	D396	680 mm	10 mm	-	117,00 €

LINHA STE



SUPOORTE TELESCÓPICO DE MONTAGEM COM PUNHO DE EXTENSÃO.

CARGA MÁXIMA ATÉ 350 KG.

OPERAÇÃO COM UMA MÃO.

BOTÃO DE AÇÃO RÁPIDA PARA RECOLHA E EXTRAÇÃO DA HASTE TELESCÓPICA.



APOIO PARA LASER



CÓDIGO	MODELO	ABERTURA	UNID. CAIXA	PREÇO
67513951	STE250	1450-2500 mm	2	43,40 €
67513952	STE300	1700-3000 mm	2	47,50 €
67513953	STE370	2070-3700 mm	2	51,00 €
67513954	STE-LH	APOIO PARA LASER	-	15,00 €

LINHA TL



GRAMPO EXTENSÍVEL TL COM PERFIL EM I 37 x 11 x 4,5 mm.

FÁCIL REGULAÇÃO DAS PLACAS DE PRESSÃO.

COM MANIVELA.

ELEVADA ROBUSTEZ GRAÇAS AO PERFIL EM I.

FORÇA DE APERTO ATÉ 9.900 N



CÓDIGO	MODELO	ABERTURA	DIMENSÕES MORDENTES	PREÇO
67512632	TL90	900 mm	48 x 53 mm	51,00 €
67512636	TL180	1800 mm	48 x 53 mm	83,00 €

LINHA TW



PARA MESAS DE SOLDADURA COM FURO DE 16 (TW16) E 28 (TW28) mm. FIXAÇÃO PRECISA E PERFIL TEMPERADO.

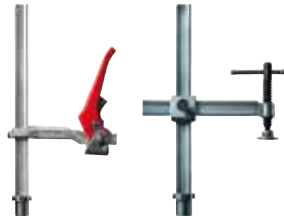

CÓDIGO	MODELO	ABERTURA	PROFUNDIDADE	FORÇA DE APERTO	PREÇO
67514045	TWV16-20-15-2K	200 mm	30 - 150 mm	2500	58,00 €
67514047	TWV16-20-15K	200 mm	30 - 150 mm	2500	58,00 €
67514046	TWV16-20-15H	200 mm	60 - 150 mm	2500	80,00 €
67514020	TW28-30-12-2K	300 mm	120 mm	5550	41,30 €
67514022	TW28-30-12K	300 mm	120 mm	5500	41,30 €
67514021	TW28-30-12H	300 mm	120 mm	5500	74,50 €

LINHA GRZ



GRZ10 | GRZ 20

SUPERFÍCIES DE FIXAÇÃO PARALELAS. JOGO DE PROTECÇÕES INCLuíDO PARA NÃO MARCAR AS SUPERFÍCIES DELICADAS.

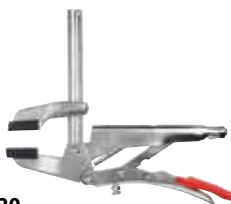

GRZ0

IDEAL PARA FIXAÇÃO DE TUBOS DE DIÁMETRO CONSTANTE. INDICADO PARA SOLDADURA POR PONTOS DEVIDO À ELEVADA RESISTÊNCIA TÉRMICA (ATÉ 200°C). INCLUI CAPAS DE PROTECÇÃO.



GRZV

ALCANCE E ABERTURA INFINITAMENTE AJUSTÁVEIS GRAÇAS AOS MORDENTES MÓVEIS INDEPENDENTES. PARA APERTO DE PEÇAS DE TRABALHO DE DIFERENTES ESPESURAS OU ALTURAS.



CÓDIGO	MODELO	ABERTURA	PROFUNDIDADE	PREÇO
67511505	GRZ10	100 mm	65 mm	67,50 €
67511510	GRZ20	200 mm	65 mm	74,00 €
67511525	GRZ0	110 mm	65 mm	95,50 €
67511520	GRZV	100 mm	43 mm	102,00 €

LINHA ST

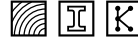

TELESCÓPICO. MONTAGEM FÁCIL E SEGURA.

SUPOORTE DE TETOS E PAINÉIS EM MATERIAIS DIVERSOS, MESMO EM PISOS INCLINADOS, GRAÇAS ÀS SUPERFÍCIES DE CONTATO ANTIDESLIZANTES EM PVC GIRATÓRIAS DE -45° A +45°.



CÓDIGO	MODELO	ABERTURA	CARGA MÁX.	PREÇO
67507930	ST125	750-1250 mm	60 Kg	24,50 €
67507935	ST250	1450-2500 mm	60 Kg	29,80 €
67507940	ST290	1600-2900 mm	50 Kg	32,40 €

LINHA STC

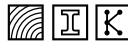

COM AJUSTE AUTOMÁTICO DA ABERTURA E PARAFUSO DE REGULAÇÃO. PUNHO ERGONÓMICO E ORIFÍCIOS DE FIXAÇÃO NA BASE.

STC-VH - Vertical FIXAÇÃO HORIZONTAL



STC-VH20

STC-VH50

CÓDIGO	MODELO	ABERTURA	AJUSTE AUTOMÁTICO	FORÇA DE APERTO	PREÇO
67513948	STC-VH20	35 mm	20 mm	até 1100 N	24,40 €
67513950	STC-VH50	40 mm	35 mm	até 2500 N	26,10 €

STC-HH FIXAÇÃO HORIZONTAL



STC-HH20

STC-HH70

CÓDIGO	MODELO	ABERTURA	AJUSTE AUTOMÁTICO	FORÇA DE APERTO	PREÇO
67513800	STC-HH20	35 mm	20 mm	até 1100 N	25,40 €
67512580	STC-HH50	40 mm	35 mm	até 2500 N	26,10 €
67512586	STC-HH70	60 mm	35 mm	até 2500 N	26,80 €

STC-IHH FIXAÇÃO HORIZONTAL



STC-IHH15

STC-IHH25

CÓDIGO	MODELO	ABERTURA	AJUSTE AUTOMÁTICO	FORÇA DE APERTO	PREÇO
67512584	STC-IHH-15	25 mm	8 mm	até 1100 N	26,10 €
67512585	STC-IHH-25	35 mm	13 mm	até 2500 N	27,40 €



INVERTERS MMA



ROBUSTOS & EFICIENTES

ADEQUADO PARA MOTOGERADORES



inverter

186 MPGE XT

474,00 €
CÓD. 721816250

236 XT

535,00 €
CÓD. 721816251



238 CE/MPGE XT

575,00 €
CÓD. 721816252



inverter



Aluminium

MODELO	REGULAÇÃO SOLDADURA	FACTOR DE UTILIZAÇÃO	P. ABSORVIDA 60%/MÁX.	DIÂM. ELÉTRODO MIN-MÁX
TECHNOLOGY 186 MPGE XT	5-160A	160A (35%) 120A (60%)	2,7/5 kW	1,6-4 mm
TECHNOLOGY 236 XT	5-200A	200A (35%) 140A (60%)	3,3/6 kW	1,6-4 mm
TECHNOLOGY 238 CE/MPGE XT	5-200A	200A (35%) 140A (60%)	3/6,3 kW	1,6-4 mm

INVERTERS MMA



inverter



Aluminium



SUPERIOR 250

975,00 €
CÓD. 721816039



SUPERIOR 320 CE VRD

1 570,00 €
CÓD. 721816036



SUPERIOR 400 CE VRD

2 970,00 €
CÓD. 721816034



SUPERIOR 630 CE VRD

4 330,00 €
CÓD. 721816032

MODELO	REGULAÇÃO SOLDADURA	FACTOR DE UTILIZAÇÃO	P. ABSORVIDA 60%/MÁX.	DIÂM. ELÉTRODO MIN-MÁX
SUPERIOR 250	10-250 A	220 A (25%) 130 A (60%)	4,0/8,2 kW	1,6-5,0 mm
SUPERIOR 320 CE VRD	10-270 A	270 A (35%) 205 A (60%)	6,5 / 9,0kW	1,6-6,0 mm
SUPERIOR 400 CE VRD	10-350 A	330 A (35%) 230 A (60%)	8,0/14,0 kW	1,6-6,0 mm
SUPERIOR 630 CE VRD	10-600 A	500 A (40%) 400 A (60%)	13/23 kW	1,6-8 mm

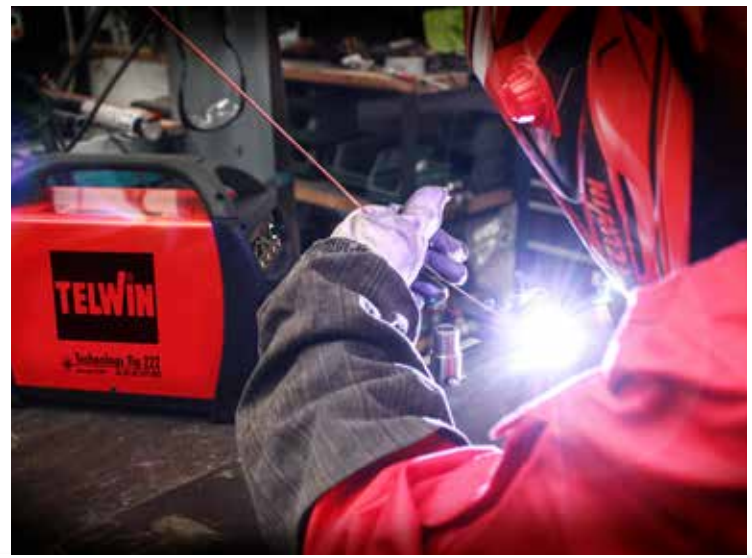

MÁSCARAS PARA SOLDADURA

FILTRO TH2



COBERTURA LAVÁVEL RESISTENTE AO CALOR PARA UMA PROTEÇÃO COMPLETA

VELOCIDADE DUPLA DO FLUXO DE AR AJUSTÁVEL DE ACORDO COM AS CONDIÇÕES DE TRABALHO

VISUALIZAÇÃO DO ESTADO DA CARGA

ALARME SONORO PARA ASSINALAR A EXAUSTÃO DA CARGA OU ENTUPIMENTO DO FILTRO PARA GARANTIR A SEGURANÇA DO OPERADOR

AIRLITE

880,00 €
CÓD. 721804210

- AUTOMÁTICA;
- VARIÁVEL 4/5÷8/9÷13 DIN;
- TIG ≥ 5A;
- CLASSE: 1/1/1/2;
- 4 SENSORES.

FILTRO TH3



COBERTURA LAVÁVEL RESISTENTE AO CALOR PARA UMA PROTEÇÃO COMPLETA

VELOCIDADE DUPLA DO FLUXO DE AR AJUSTÁVEL DE ACORDO COM AS CONDIÇÕES DE TRABALHO

VISUALIZAÇÃO DO ESTADO DA CARGA

ALARME SONORO PARA ASSINALAR A EXAUSTÃO DA CARGA OU ENTUPIMENTO DO FILTRO PARA GARANTIR A SEGURANÇA DO OPERADOR

AIR PRO GRANDVIEW

1 140,00 €
CÓD. 721804236

- AUTOMÁTICA;
- VARIÁVEL 4/4÷8/9÷13 DIN;
- TIG ≥ 2A;
- CLASSE: 1/1/1/1;
- 4 SENSORES;
- COR REAL.



2 YEARS WARRANTY

T-VIEW 180

377,00 €
CÓD. 721804097

- AUTOMÁTICA;
- VARIÁVEL 3/4÷8/8÷12 DIN;
- TIG ≥ 2A;
- CLASSE: 1/1/1/1;
- ÁREA DO VISOR 180°;
- COR REAL.



2 YEARS WARRANTY

VANTAGE GREY XXL

185,00 €
CÓD. 721802937

- AUTOMÁTICA;
- VARIÁVEL 4/5÷9/9÷13 DIN;
- TIG ≥ 2A;
- CLASSE: 1/1/1/2;
- VISOR DE GRANDES DIMENSÕES XXL;
- COR REAL.



2 YEARS WARRANTY

VANTAGE RED XL

132,00 €
CÓD. 721802936

- AUTOMÁTICA;
- VARIÁVEL 4/5÷9/9÷13 DIN;
- TIG ≥ 2A;
- CLASSE: 1/1/1/2;
- VISOR DE GRANDES DIMENSÕES XL;
- COR REAL.

CORTE PLASMA



SUPERIOR PLASMA 70

2 540,00 €
CÓD. 722816170



SUPERIOR PLASMA 100

3 980,00 €
CÓD. 722816172



SUPERIOR PLASMA 160

5 490,00 €
CÓD. 72200121



inverter



MANUAL & AUTOMATIC CUTTING

GOUGING

MODELO	REGULAÇÃO SOLDADURA	FACTOR DE UTILIZAÇÃO	P. ABSORVIDA MÁX.	ESPESSURA MÁX. CORTE (FE)	CONSUMO AR
SUPERIOR PLASMA 70	20-70 A	70 A (30%) 50 A (60%)	8,5 kW	30 mm	200 l/min.
SUPERIOR PLASMA 100	30-100 A	100 A (30%) 75 A (60%)	13,5 kW	40 mm	290 l/min.
SUPERIOR PLASMA 160	30-160 A	150 A (30%) 120 A (60%)	25 kW	50 mm	290 l/min.

MIG MAG



ELECTROMIG 330 WAVE

3 130,00 €
CÓD. 721816061

ELECTROMIG 330 WAVE AQUA

4 080,00 €
CÓD. 721816062

ELECTROMIG 430 WAVE

3 870,00 €
CÓD. 721816253

ELECTROMIG 430 WAVE AQUA

4 710,00 €
CÓD. 721816254



INVERPULSE 60.30 AQUA

6 350,00 €
CÓD. 721816176

INVERPULSE 60.40 AQUA

7 990,00 €
CÓD. 721816179



MODELO	REGULAÇÃO SOLDADURA	FACTOR DE UTILIZAÇÃO	P. ABSORVIDA 60%/MÁX.	FIO UTILIZÁVEL
ELECTROMIG 330 WAVE / AQUA	20-300 A	270 A (30%) 205 A (60%)	6,5/9,0 kW	Aço 0,6-1,2 / Inox 0,8-1,2 Alumínio 0,8-1,2 Fluxado 0,8-1,2 / BZ 0,8-1,2
ELECTROMIG 430 WAVE / AQUA	20-400 A	400 A (30%) 270 A (60%)	9,5/16,5 kW	Aço 0,6-1,6 / Inox 0,8-1,6 Alumínio 0,8-1,6 Fluxado 1-1,2 / BZ 0,8-1,2
INVERPULSE 60.30 AQUA	20-400 A	400 A (30%) 270 A (60%)	9,4/16,5 kW	Aço 0,6-2 / Inox 0,8-2 Alumínio 0,8-1,6 Fluxado 1-2 / BZ 0,8-1,2
INVERPULSE 60.40 AQUA	20-500 A	500 A (40%) 400 A (60%)	15/23 kW	Aço 0,6-2,4 / Inox 0,8-2,4 Alumínio 0,8-1,6 Fluxado 1-2,4 / BZ 0,8-1,2

TIG AC/DC



SUPERIOR TIG 322 AC/DC HF LIFT AQUA

5 900,00 €
CÓD. 72101764

SUPERIOR TIG 422 AC/DC HF LIFT AQUA

6 400,00 €
CÓD. 72101738

FORNECIDOS COM:

- ✓ Refrigerador GRA 4000
- ✓ Trolley Mondial



MODELO	REGULAÇÃO SOLDADURA	FACTOR DE UTILIZAÇÃO	P. ABSORVIDA 60%/MÁX.
SUPERIOR TIG 322 AC/DC AQUA	5-270 A	270 A (40%) 215 A (60%)	7,0/10,0 kW
SUPERIOR TIG 422 AC/DC AQUA	5-350 A	350 A (35%) 250 A (60%)	8,0/14,0 kW

CARREGADORES DE BATERIA



Doctor start

Pulse Tronic



DOCTOR START 330

620,00 €
CÓD. 723829341

DOCTOR START 630

850,00 €
CÓD. 723829342



MODELO	POTÊNCIA CARGA/ARRANQUE	TENSÃO DE CARGA	CORRENTE DE CARGA AMP.	CORRENTE ARRANQUE MÁX. AMP
DOCTOR START 330	1/6,4 kW	12-24 V	45	300
DOCTOR START 630	2/10 kW	12-24 V	90	570



1972-2022



50 Anos
PARCERIA
bolas



CONSULTE A GAMA COMPLETA EM WWW.BOLAS.PT

COMPRESSORES DE PARAFUSO | TRANSMISSÃO DIRETA | ESTRELA-TRIÂNGULO

230 V

NOVO

NOVO



MINI CUBE 2.2-10 M

2 560,00 €
CÓD. 10619000



MINI CUBE 2.2-10-90 M

2 850,00 €
CÓD. 10619020



CUBE 5.5-10

3 320,00 €
CÓD. 10620030

CUBE 7.5-10

3 570,00 €
CÓD. 10620050



CUBE 5.5-10-270

3 900,00 €
CÓD. 10620120

CUBE 5.5-10-270 ES

5 050,00 €
CÓD. 10620130

CUBE 7.5-10-270

4 100,00 €
CÓD. 10620140

CUBE 7.5-10-270 ES

5 250,00 €
CÓD. 10620150

CUBE 7.5-10-500 ES

5 450,00 €
CÓD. 10620170

COMPRESSORES DE PARAFUSO | CORREIA

GAMA MICRO: PEQUENOS COMPRESSORES DE PARAFUSO PARA CONSUMOS CONTÍNUOS DE AR COMPRIMIDO.

NOVO

MICRO 4.0-10

3 360,00 €
CÓD. 10610040



MICRO SE 4.0-10-200

3 490,00 €
CÓD. 10610095

MICRO 4.0-10-200 ES

4 940,00 €
CÓD. 10610165



MODELO	Kw	HP	DÉBITO (l/min)	BAR	DEPÓSITO	dB(A)	DIMENSÕES (CxLxA) cm
MINI CUBE 2.2-10 M	2,2	3	261	10	-	65	78 x 46 x 60
MINI CUBE 2.2-10-90 M	2,2	3	261	10	90	65	73 x 46 x 106
CUBE 5.5-10	5,5	7,5	705	10	-	68	72 x 67 x 97
CUBE 5.5-10-270	5,5	7,5	705	10	270	68	132 x 68 x 172
CUBE 5.5-10-270 ES	5,5	7,5	705	10	270	68	132 x 68 x 172
CUBE 7.5-10	7,5	10	1050	10	-	67	72 x 67 x 97
CUBE 7.5-10-270	7,5	10	1050	10	270	67	132 x 85 x 172
CUBE 7.5-10-270 ES	7,5	10	1050	10	270	67	132 x 85 x 172
CUBE 7.5-10-500 ES	7,5	10	1050	10	500	67	207 x 80 x 168
MICRO 4.0-10	4	5,5	485	10	-	60	60 x 48 x 76
MICRO SE 4.0-10-200	4	5,5	485	10	200l	60	144 x 51 x 128
MICRO 4.0-10-200 ES	4	5,5	485	10	200l	60	144 x 51 x 128

ES - VERSÕES COM SECADOR INTEGRADO | SE - VERSÃO SEM ESTRELA TRIÂNGULO

COMPRESSORES DE PARAFUSO

PLUS

Compressores de parafuso | Correia | Estrela Triângulo ou com variador

PLUS 11-10

4 690,00 €

CÓD. 10610210

PLUS 15-10

5 200,00 €

CÓD. 10610225

PLUS 18.5-10

CONSULTE-NOS

CÓD. 10610435

PLUS 22-10

CONSULTE-NOS

CÓD. 10610450

PLUS 38-10 VS

CONSULTE-NOS

CÓD. 10610595

PLUS 56-10 VS

CONSULTE-NOS

CÓD. 10610755



COM DEPÓSITO 270 lts E SECADOR

PLUS 11-10-270 ES

6 500,00 €

CÓD. 10610360

MODELO	Kw	HP	DÉBITO (l/min)	BAR	DEPÓSITO	dB(A)	DIMENSÕES (CxLxA) cm
PLUS 11-10	11	15	1500	10	-	69	80 x 65 x 98
PLUS 11-10-270 ES	11	15	1500	10	270	69	156 x 65 x 155
PLUS 15-10	15	20	1850	10	-	70	80 x 65 x 98
PLUS 18,5-10	18,5	25	2500	10	-	66	135 x 80 x 113
PLUS 22-10	22	30	3000	10	-	68	135 x 80 x 113
PLUS 38-10 VS	37	50	5200/2050	10	-	72	153 x 83 x 144
PLUS 56-10 VS	55	75	8300/3300	10	-	70	180 x 110 x 215
PLUS 75-10 VS	75	100	10500/4200	10	-	72	180 x 110 x 215

VS - VERSÕES COM VELOCIDADE VARIÁVEL

K-MAX

Compressores de parafuso | Transmissão direta | Estrela Triângulo ou com variador

K MAX 7,5-10

4 480,00 €

CÓD. 10611010

K MAX 45E-10 VS PM

CONSULTE-NOS

CÓD. 10611798

K MAX 15-10

5 750,00 €

CÓD. 10611035

K MAX 90-10 VS PM

CONSULTE-NOS

CÓD. 10611910



MODELO	Kw	HP	DÉBITO (l/min)	BAR	dB(A)	DIMENSÕES (CxLxA) cm
K-MAX 7,5-10	7,5	10	1050	10	62	80 x 65 x 85
K-MAX 15-10	15	20	2100	10	67	100 x 70 x 100
K-MAX 45E-10 VS PM	45	60	7350/1570	10	72	159 x 100 x 156
K-MAX 90-10 VS PM	90	125	13400/2490	10	67	230 x 146 x 196

VS - VERSÕES COM VARIADOR DE VELOCIDADE | PM - MOTOR DE MAGNÉTICO PERMANENTE IE4

SCROLL | Industriais | Isentos de óleo



CONSULTE-NOS

COMPRESSORES SUPER SILENCIOSOS ISENTOS DE ÓLEO



SILTEK S/6

167,00 €

CÓD. 10510030



SILTEK PRO 14

750,00 €

CÓD. 10510032



MODELO	KW	HP	DEPÓSITO	ASPIRAÇÃO (l/min)	BAR	VOLTS
SILTEK S/6	0,75	1	6 L	105	8	230
SILTEK PRO 14	1,5	2	20 L	230	14	230

COMPRESSOR/ENROLADOR | 9 MTS ISENTOS DE ÓLEO

- MANÔMETRO PRESSÃO NO DEPÓSITO DE 2L;
- ENROLADOR GIRATÓRIO 180°;
- ENROLADOR COM TUBO 9m E ENGATE RÁPIDO;
- UTILIZAÇÃO IMEDIATA: INTERRUPTOR ON/OFF;
- DESIGN COMPACTO E ROBUSTO.



GENIUS PRO

287,00 €

CÓD. 10510027



MODELO	KW	HP	DEPÓSITO	ASPIRAÇÃO (l/min)	BAR	VOLTS
GENIUS PRO	1,1	1,5	2 L	160	8	230

SEMI-PROFISSIONAL | COAXIAL | MONOESTÁGIO | ISENTO DE ÓLEO

OILLESS



ENERGY 6 OL 195B 1,5 M

143,00 €
CÓD. 10510021

OILLESS



ENERGY 12 OL 195B 1,5 M

189,00 €
CÓD. 10510020

OILLESS



CIAO 25/1850 1,5M

195,00 €
CÓD. 10510015

MODELO	KW	HP	ASPIRAÇÃO (l/min)	BAR	RPM	DEPÓSITO	DIMENSÕES (CxLxA) cm
ENERGY 6 OL 195B 1,5M	1,1	1,5	180	8	3400	6l	36 x 32 x 35
ENERGY 12 OL 195B 1,5M	1,1	1,5	180	10	3400	12l	45 x 37 x 41
CIAO 25/1850 1,5M	1,1	1,5	179	8	2850	24l	57 x 26 x 59

M = MONOFÁSICO

COMPRESSORES PISTÃO INSONORIZADOS | PULSAR EVO

PROFISSIONAL | CORREIA

MONOESTÁGIO



MK103-100-3M

1 730,00 €
CÓD. 10510189

BIESTÁGIO



BK114-270-5,5T

2 820,00 €
CÓD. 10504413

BK119-270-7,5T

3 040,00 €
CÓD. 10504415

BK120-500-10-SD T

5 450,00 €
CÓD. 10504440

BIESTÁGIO



BK120-10-SD T

4 650,00 €
CÓD. 10504443

BK119-7,5-APT

3 020,00 €
CÓD. 10504431

BK120-10-SD APT

4 720,00 €
CÓD. 10504445

MODELO	KW	HP	ASPIRAÇÃO (l/min)	BAR	N.º CILINDROS	N.º ESTÁGIOS	RPM	DEPÓSITO	dB(A)
PULSAR EVO MK 103 - 100 - 3M	2,2	3	365	10	2	1	1370	100l	65
PULSAR EVO BK114 - 270 - 5,5 T	4	5,5	580	10	2	2	1370	270l	64
PULSAR EVO BK119 - 270 - 7,5 T	5,5	7,5	840	10	2	2	1250	270l	64
PULSAR EVO BK120 - 500 - 10 - SD T	7,5	10	1080	10	2	2	1100	500	64
PULSAR EVO BK120 - 10 - SD T	7,5	10	1080	10	2	2	1100	-	64
PULSAR EVO BK119 - 7,5 APT	5,5	7,5	705	14	2	2	1045	-	64
PULSAR EVO BK120 - 10 - SD APT	7,5	10	900	14	2	2	920	-	64

M = MONOFÁSICO | T = TRIFÁSICO | SD = ESTRELA TRIÂNGULO | AP = ALTA PRESSÃO

SEMI-PROFISSIONAL | COAXIAL | MONOESTÁGIO

AMICO 2400-25 2M

179,00 €
CÓD. 10500004

AMICO 2400-50 2M

224,00 €
CÓD. 10500007



MODELO	KW	HP	ASPIRAÇÃO (l/min)	BAR	RPM	DEPÓSITO	DIMENSÕES (CxLxA) cm
AMICO 2400-25 2M	1,5	2	170	8	2850	24l	57 x 26 x 59
AMICO 2400-50 2M	1,5	2	170	8	2850	50l	77 x 31 x 65

M = MONOFÁSICO

PROFISSIONAL | COAXIAL | MONOESTÁGIO

SUPER TIGER 265 M

340,00 €
CÓD. 10503510



MODELO	KW	HP	ASPIRAÇÃO (l/min)	BAR	RPM	DEPÓSITO	DIMENSÕES (CxLxA) cm
SUPER TIGER 265-502 M	1,5	2	250	10	2850	50l	80 x 31 x 70

M = MONOFÁSICO



MK 103-200 3M

970,00 €
CÓD. 10510190

MK 102N-90 2M

579,00 €
CÓD. 10510139

MK 103-200 4T

1 030,00 €
CÓD. 10510195

MK 102N-90 2T

579,00 €
CÓD. 10510141

MK 113-270 5,5T

1 230,00 €
CÓD. 10510200



MK 103-90V 3M

799,00 €
CÓD. 10510035



B3800B/270 FT3 TD

1 670,00 €
CÓD. 10511670

MODELO	KW	HP	ASPIRAÇÃO (l/min)	BAR	Nº CILINDROS	RPM	DEPÓSITO	DIMENSÕES (CxLxA) cm
MK 102N-90 2M	1,5	2	215	10	2	1375	90 l	103 x 44 x 85
MK 102N-90 2T	1,5	2	215	10	2	1375	90 l	103 x 44 x 85
MK 103-90 V 3M	2,2	3	365	10	2	1375	90 l	61 x 50 x 113
MK 103-200 3M	2,2	3	365	10	2	1375	200 l	160 x 52 x 105
MK 103-200 4T	3	4	395	10	2	1490	200 l	160 x 52 x 119
MK 113-270-5,5T	4	5,5	556	10	2	1445	270 l	164 x 56 x 119
B3800B/270 FT3 TD	2,2 + 2,2	3 + 3	780	10	2+2	1100	270 l	164 x 56 x 119

M = MONOFÁSICO | T = TRIFÁSICO



BK 114/270F 5,5T

1 380,00 €
CÓD. 10503590

BK 119/270F 7,5T

1 860,00 €
CÓD. 10503594

BK 119/500F 7,5T

2 060,00 €
CÓD. 10503595

BK 120/270F 10 SD T

2 810,00 €
CÓD. 10503602

QUADRO DE ARRANQUE
TEMPORIZADO DAS CABEÇAS - DE SÉRIE



BKT 114/500F 11T

3 430,00 €
CÓD. 10503620

BKT 119/500F 15T

3 760,00 €
CÓD. 10503625

BKT 120/900F 20T

6 990,00 €
CÓD. 10503626



BK 119/500F 7,5T APT

2 395,00 €
CÓD. 10503600

BK 120/500F 10 SD APT

4 060,00 €
CÓD. 10503603

MODELO	KW	HP	ASPIRAÇÃO (l/min)	BAR	Nº CILINDROS	RPM	DEPÓSITO	DIMENSÕES (CxLxA) cm
BK 114/270F 5,5T	4	5,5	580	10	2	1370	270 l	164 x 56 x 132
BK 119/270F 7,5T	5,6	7,5	840	10	2	1250	270 l	164 x 56 x 133
BK 119/500F 7,5T	5,6	7,5	840	10	2	1250	500 l	201 x 65 x 133
BK 120/270F 10 SD T	7,5	10	1080	10	2	1100	270 l	164 x 56 x 134
BKT 114/500F 11T	4 + 4	5,5 + 5,5	1160	10	2 + 2	1370	500 l	201 x 56 x 133
BKT 119/500F 15T	5,5 + 5,5	7,5 + 7,5	1680	10	2 + 2	1250	500 l	201 x 65 x 133
BKT 120/900F 20T	7,5 + 7,5	10 + 10	2160	10	2 + 2	1100	900 l	227 x 86 x 168
BK 119/500F 7,5T APT	5,6	7,5	705	14	2	1045	500 l	201 x 65 x 133
BK 120/500F 10 SD APT	7,5	10	900	14	2	920	500 l	201 x 65 x 140

T = TRIFÁSICO | SD = ESTRELA TRIÂNGULO | AP = ALTA PRESSÃO

PROFISSIONAL | MOTOR A GASOLINA



MK 113-100-9S

2 380,00 €

CÓD. 10504910

14 BAR

BK 119/100 9S AP

2 840,00 €

CÓD. 10504930



MODELO	KW	HP	ASPIRAÇÃO (l/min)	BAR	RPM	DEPÓSITO	DIMENSÕES (CxLxA) cm
MK 113-100-9S	6,7	9	556	10	1445	100 l	114 x 61 x 120
BK 119/100 9S AP	6,7	9	642	14	960	100 l	114 x 61 x 120

TAMBÉM DISPONÍVEIS VERSÕES COM MOTORES A DIESEL | AP = ALTA PRESSÃO

CONSTRUÇÃO | COAXIAL | MONOFÁSICO

BUILDAIR W402 M

1 150,00 €

CÓD. 10504480

BUILDAIR W592 M

1 910,00 €

CÓD. 10504500



MODELO	KW	HP	ASPIRAÇÃO (l/min)	BAR	RPM	DEPÓSITO	DIMENSÕES (CxLxA) cm
BUILDAIR W402 M	2,2	3	400	10	2850	18 l	64 x 64 x 59
BUILDAIR W592 M	3	4	590	10	1420	20 l	82 x 55 x 89

M = MONOFÁSICO

TRATAMENTO DE AR

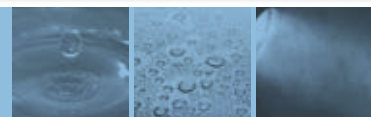

INDÚSTRIAL | SECADORES

MONOFÁSICOS 230 V



CÓDIGO	MODELO	KW	l/min	BAR	DIMENSÕES (CxLxA) cm	PESO Kg	PREÇO
10600620	RD9	0,19	900	16	22 X 56 X 46	24	885,00 €
10600635	RD11	0,21	1.100	16	22 X 56 X 46	25	920,00 €
10600645	RD 17	0,28	1.700	16	22 X 56 X 46	27	965,00 €
10600665	RD 25.A	0,39	2.500	14	36 X 43 X 77	35	1 200,00 €
10600666	RD 32.A	0,48	3.200	14	36 X 43 X 77	40	1 520,00 €
10600667	RD 43.A	0,71	4.300	14	53,5 X 58 X 91	43	1 840,00 €
10600668	RD 52.A	0,72	5.200	14	53,5 X 58 X 91	44	2 050,00 €
10600669	RD 63.A	0,82	6.300	14	53,5 X 58 X 91	54	2 510,00 €
10600670	RD 80.A	0,71	8000	14	53,5 x 58 x 91	56	2 910,00 €
10600671	RD 105.A	0,92	10.500	14	55,5 x 62,5 x 97,5	94	4 110,00 €
10600672	RD 135.A	1,40	13.500	14	55,5 x 62,5 x 97,5	96	5 600,00 €
10600673	RD 168.A	1,50	16.800	14	66,5 x 72,5 x 110,5	144	5 900,00 €

DEPÓSITOS | VERTICAIS

INCLUI:

- VÁLVULA DE SEGURANÇA CERTIFICADA;
- MANÔMETRO;
- SAÍDAS DE 1";
- TORNEIRA DE PURGA.

270L - 11 BAR

455,00 €

CÓD. 10600545

200L AP - 15 BAR

595,00 €

CÓD. 10600577



SEPARADORES | ÁGUA-ÓLEO



EW 20

EW 70

CÓDIGO	MODELO	l/min.	m³/h	c.f.m	G	PREÇO
10602861	EW20	2000	120	70	1/2"	121,00 €
10602866	EW30	3000	180	105	1/2"	325,00 €
10602871	EW70	7000	420	245	1/2"	555,00 €
10602875	EW150	15000	900	526	1/2"	1 010,00 €

SEPARADORES DE CONDENSADOS



Temperatura de funcionamento recomendada	80 °C
Temperatura de funcionamento mínima recomendada	1,5 °C
Perda de pressão típica em débito nominal	50 mbar
Pressão máxima de funcionamento	16 barg

CÓDIGO	MODELO	l/min.	m³/h	c.f.m	BAR	p.s.i.	G	Ø x H (cm)	PREÇO
10602822	WS20	1667	100	59	16	232	1/2"	10 x 26	91,50 €
10602826	WS35	3333	200	118	16	232	3/4"	12 x 28	99,50 €
10602830	WS50	5000	300	176	16	232	1"	12 x 28	127,00 €
10602836	WS100	10.000	600	353	16	232	1 1/2"	12 x 30	138,00 €
10602838	WS210	20.000	1200	706	16	232	2"	16 x 48	208,00 €

PURGAS | CONDENSADOS



T1

PURGA DE CONDENSADOS AUTOMÁTICA COM TEMPORIZADOR T1, INDICADO PARA FILTROS E PEQUENOS COMPRESSORES.

T2

PURGA DE CONDENSADOS AUTOMÁTICA COM TEMPORIZADOR DUPLO, COM FILTRO DE PROTEÇÃO EM INOX E VÁLVULA DE ESFERA G 1/2", INDICADO PARA DEPÓSITOS.

Auto-Drain 950

PURGA DE CONDENSADOS ELETRÔNICA DE NÍVEL MÍNIMO, PERDAS DE AR REDUZIDAS, INDICADA PARA DEPÓSITOS.

CÓDIGO	MODELO	l/min	BAR	G	PREÇO
10602795	T1	10.000	16	1/8"	75,00 €
10602797	T2	40.000	16	1/4"	75,00 €
10602801	AUTO-DRAIN 950	60.000	16	3/8"	126,00 €

SEQUÊNCIA DE MONTAGEM

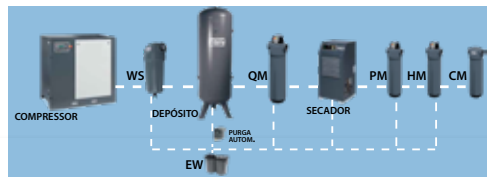

FILTROS

QM GRAU DE FILTRAGEM: 5 MICRON

DEVE SER SEMPRE INSTALADO ANTES DO SECADOR. LONGA VIDA ÚTIL E EXCELENTE RESISTÊNCIA AO CALOR E ABRASÃO FAZEM DESTA FILTRO O IDEAL PARA A PROTEÇÃO INICIAL DE UM SISTEMA DE AR COMPRIMIDO.

CÓDIGO	MODELO	l/min.	c.f.m	BAR	G	Ø x H (cm)	PREÇO
10600866	QM10	833	30	16	3/8"	10 x 22	120,00 €
10600876	QM18	1667	59	16	1/2"	10 x 25	135,00 €
10600881	QM30	2500	88	16	3/4"	12 x 29	153,00 €
10600891	QM34	3333	118	16	3/4"	12 x 36	164,00 €
10600901	QM50	5000	176	16	1" 1/4	12 x 45	175,00 €
10600911	QM72	8333	294	16	1" 1/4	12 x 48	233,00 €
10600920	QM95	10.000	353	16	1" 1/2	16 x 62	311,00 €
10600930	QM125	14.183	500	16	2"	16 x 62	343,00 €
10600935	QM165	20.167	712	16	2"	16 x 69	371,00 €

PM GRAU DE FILTRAGEM: 1 MICRON, + ÓLEO RESIDUAL 0,5 mg/m³

DEVE SER INSTALADO DEPOIS DO SECADOR OU DO FILTRO QM. ESTE TIPO DE FILTRO OBRIGA AS PARTÍCULAS DE LÍQUIDO OLEOSO A COLIDIREM ENTRE SI FORMANDO GOTAS MAIORES E NÃO AS DEIXANDO PASSAR.

CÓDIGO	MODELO	l/min.	c.f.m	BAR	G	Ø x H (cm)	PREÇO
10600963	PM10	833	30	16	3/8"	10 x 22	122,00 €
10600971	PM18	1667	59	16	1/2"	10 x 25	140,00 €
10600981	PM30	2500	88	16	3/4"	12 x 29	161,00 €
10600991	PM34	3333	118	16	3/4"	12 x 36	176,00 €
10601001	PM50	5000	176	16	1" 1/4	12 x 45	186,00 €
10601011	PM72	8333	294	16	1" 1/4	12 x 48	269,00 €
10601020	PM95	10.000	353	16	1" 1/2	16 x 62	316,00 €
10601031	PM125	14.183	500	16	2"	16 x 62	360,00 €
10601036	PM165	20.167	712	16	2"	16 x 69	383,00 €

HM GRAU DE FILTRAGEM: 0,01 MICRON, + ÓLEO RESIDUAL 0,01 mg/m³

A INSTALAR DEPOIS DOS FILTROS QM E PM. ESTE FILTRO DIFERE DA GAMA PM APENAS NO QUE RESPEITA AO GRAU DE FILTRAGEM E PERMITE OBTER AR COM UM CONTEÚDO DE ÓLEO RESIDUAL DE APENAS 0,01 mg/m³.

CÓDIGO	MODELO	l/min.	c.f.m	BAR	G	Ø x H (cm)	PREÇO
10601061	HM10	833	30	16	3/8"	10 x 22	122,00 €
10601071	HM18	1667	59	16	1/2"	10 x 25	140,00 €
10601081	HM30	2500	88	16	3/4"	12 x 29	161,00 €
10601091	HM34	3333	118	16	3/4"	12 x 36	176,00 €
10601100	HM50	5000	176	16	1" 1/4	12 x 45	186,00 €
10601106	HM72	8333	294	16	1" 1/4	12 x 48	269,00 €
10601121	HM95	10.000	353	16	1" 1/2	16 x 62	316,00 €
10601130	HM125	14.183	500	16	2"	16 x 62	360,00 €
10601136	HM165	20.167	712	16	2"	16 x 69	383,00 €

CM ÓLEO RESIDUAL: 0,003 mg/m³, + ODORES E VAPORES DE ÓLEO

A INSTALAR DEPOIS DO FILTRO HM. PARA APLICAÇÕES QUE REQUEREM AR SEM ÓLEO, VAPORES OU ODORES, O FILTRO DE CARBONO ATIVO ELIMINA ODORES E VAPORES ATRAVÉS DE ADSORÇÃO.

CÓDIGO	MODELO	l/min.	c.f.m	BAR	G	Ø x H (cm)	PREÇO
10601311	CM10	833	30	16	3/8"	10 x 22	122,00 €
10601320	CM18	1667	59	16	1/2"	10 x 25	140,00 €
10601335	CM30	2500	88	16	3/4"	12 x 29	161,00 €
10601341	CM34	3333	118	16	3/4"	12 x 36	176,00 €
10601351	CM50	5000	176	16	1" 1/4	12 x 45	186,00 €
10601370	CM72	8333	294	16	1" 1/4	12 x 48	269,00 €
10601381	CM95	10.000	353	16	1" 1/2	16 x 62	316,00 €
10601385	CM125	14.183	500	16	2"	16 x 62	360,00 €
10601391	CM165	20.167	712	16	2"	16 x 69	383,00 €



FILTROS | REGULADORES | LUBRIFICADORES

FILTRO 20 MICRON

COM PROTEÇÃO EXTERNA E SEM MANÔMETRO

CÓDIGO	MODELO	CAPACIDADE FILTRAGEM MICRON	PREÇO
11100030	F 1/4"	20	14,80 €
11100032	F 3/8"	20	18,10 €
11100040	F 1/2"	20	25,20 €
11100045	F 1"	20	77,50 €

REGULADOR

COM MANÔMETRO

CÓDIGO	MODELO	REGULAÇÃO (BAR)	PREÇO
11100300	R 1/4"	0-8	22,40 €
11100304	R 3/8"	0-8	30,10 €
11100310	R 1/2"	0-8	36,40 €
11100350	R 1"	0-8	132,00 €

FILTRO REGULADOR

COM PROTEÇÃO EXTERNA E MANÔMETRO

CÓDIGO	MODELO	REGULAÇÃO (BAR)	PREÇO
11100080	FR 1/4"	0-8	28,20 €
11100090	FR 3/8"	0-8	37,10 €
11100105	FR 1/2"	0-8	48,20 €
11100108	FR 1"	0-8	160,00 €

MICRO FILTRO 0,01 MICRON

COM PROTEÇÃO EXTERNA E SEM MANÔMETRO

CÓDIGO	MODELO	CAPACIDADE FILTRAGEM MICRON	PREÇO
11100050	MF 1/4"	0,01	38,70 €
11100052	MF 3/8"	0,01	44,10 €
11100056	MF 1/2"	0,01	49,90 €
11100058	MF 3/4"	0,01	75,00 €

LUBRIFICADOR

COM PROTEÇÃO EXTERNA E SEM MANÔMETRO

CÓDIGO	MODELO	PRESSÃO MÁXIMA (BAR)	PREÇO
11100215	L 1/4"	12,5	16,00 €
11100220	L 3/8"	12,5	21,50 €
11100230	L 1/2"	12,5	28,40 €
11100250	L 1"	12,5	80,00 €

FILTRO REGULADOR COM LUBRIFICADOR

COM PROTEÇÃO EXTERNA E MANÔMETRO

CÓDIGO	MODELO	REGULAÇÃO (BAR)	PREÇO
11100140	FR+L 1/4"	0-8	46,60 €
11100150	FR+L 3/8"	0-8	60,00 €
11100160	FR+L 1/2"	0-8	77,50 €
11100200	FR+L 1"	0-8	254,00 €

MANÔMETRO

CÓDIGO	DIÂMETRO mm	MEDIDA	BAR	PREÇO
11100800	40	1/8"	0-12	5,70 €
11100810	50	1/8"	0-12	6,20 €
11100820	50	1/4"	0-12	7,60 €

PISTOLAS DE PINTURA

SÉRIE 10000

DESEMPENHO SUPERIOR

- CONJUNTO BICO AISI 303 E AGULHA EM AÇO INOX + ESPALHADOR EM LATÃO NIQUELADO;
- DESIGN MELHORADO E PESO REDUZIDO;
- CORPO EM ALUMÍNIO NIQUELADO;
- VEDANTES AUTOLUBRIFICANTES E AJUSTÁVEIS EM PTFE (TEFLON);
- VERSÕES HTE FORNECIDAS SEM MANÔMETRO.

10011 HTE

141,00 €

CÓD. 11506600/02/04/06/08/10

10011 HVLP

153,00 €

CÓD. 11506650/52/54/56/58/60

- RESERVATÓRIO SUPERIOR: NYLON 680 CC;
- PRESSÃO DE SERVIÇO: 2,0 - 2,5 BAR;
- CONSUMO DE AR: 220 - 260 l/min;
- BICO: 1,3 - 1,5 - 1,7 - 1,9 - 2,2 - 2,5.



10010 HTE

169,00 €

CÓD. 11501750/52/54/56/58

10010 HVLP

186,00 €

CÓD. 11502070/72/74/76/78

- AUTOCLAVE;
- RESERVATÓRIO INFERIOR: ALUMÍNIO 1000 CC;
- PRESSÃO DE SERVIÇO: 2,0 - 2,5 BAR;
- CONSUMO DE AR: 220 - 260 l/min;
- BICO: 1,3 - 1,5 - 1,7 - 1,9 - 2,2.



NOVO

SÉRIE 8000

A MELHOR RELAÇÃO QUALIDADE PREÇO

- CONJUNTO BICO AISI 303 E AGULHA EM AÇO INOX + ESPALHADOR EM LATÃO NIQUELADO;
- DESIGN MELHORADO E PESO REDUZIDO;
- CORPO EM ALUMÍNIO NIQUELADO;
- VEDANTES AUTOLUBRIFICANTES E AJUSTÁVEIS EM PTFE (TEFLON);
- FORNECIDA EM CAIXA DE CARTÃO SEM ACESSÓRIOS.

8011 HTE

111,00 €

CÓD. 11501600/05/10/15

- RESERVATÓRIO SUPERIOR NYLON: 680 CC;
- PRESSÃO DE SERVIÇO: 2,0 - 2,5 BAR;
- CONSUMO DE AR: 220 - 260 l/min;
- BICO: 1,3 - 1,5 - 1,7 - 1,9.



SÉRIE 6000

ELEVADA PERFORMANCE

BICO HT, ELEVADA CAPACIDADE DE PULVERIZAÇÃO E RESISTÊNCIA A TODO O TIPO DE SOLVENTES.

6011 HTE - 470

73,50 €

CÓD. 11502140/45/50/55/60/65/70

- RESERVATÓRIO SUPERIOR: NYLON 680 CC;
- PRESSÃO DE SERVIÇO: 2,5 - 3,0 BAR;
- CONSUMO DE AR: 180 - 220 l/min;
- BICO: 1,2-1,4-1,7-1,9-2,2-2,5-3,0.



6010 HTE - 475

96,50 €

CÓD. 11502090/95/100/105/110/115/120

- AUTOCLAVE;
- RESERVATÓRIO INFERIOR: ALUMÍNIO 1000 CC;
- PRESSÃO DE SERVIÇO: 2,5 - 3,0 BAR;
- CONSUMO DE AR: 220 - 240 l/min;
- BICO: 1,2-1,4-1,7-1,9-2,2-2,5-3,0.



SÉRIE UR/PLUS

EXCELENTE RELAÇÃO QUALIDADE/PREÇO

UR/S PLUS - 273

39,60 €

CÓD. 11505000/05/10/15/20/25/30/40

- RESERVATÓRIO SUPERIOR: NYLON 680 CC;
- PRESSÃO DE SERVIÇO: 3,0 - 3,5 BAR;
- CONSUMO DE AR: 200 - 350 l/min;
- BICO: 1,2-1,4-1,7-1,8-1,9-2,2-2,5-3,0.



UR/PLUS - 272

52,00 €

CÓD. 11500900/05/10/15/20/25/30/35

- AUTOCLAVE;
- RESERVATÓRIO INFERIOR: LATÃO 1000 CC;
- PRESSÃO DE SERVIÇO: 3,0 - 3,5 BAR;
- CONSUMO DE AR: 200 - 350 l/min;
- BICO: 1,2-1,4-1,7-1,8-1,9-2,2-2,5-3,0.



SÉRIE RD

RD 36617

167,00 €

CÓD. 11501150

- BICO GIRATÓRIO 360° PARA PINTURA LATERAL;
- PRESSÃO DE SERVIÇO: 3,0 - 4,0 BAR;
- CONSUMO DE AR: 130 - 200 l/min;
- BICO: 1,7.



SÉRIE ES | ES/RV | RE

PEQUENAS SUPERFÍCIES

ES 330

64,50 €

CÓD. 11503000

- BICO: 0,3

- RESERVATÓRIO SUPERIOR: NYLON 250 CC;
- PRESSÃO DE SERVIÇO: 1,0 - 3,5 BAR;
- CONSUMO DE AR: 30 - 60 l/min.

ES 330

57,00 €

CÓD. 11503005/07/10

- BICO: 0,5-0,7-1,0



ES/RV 340

59,50 €

CÓD. 11503085/86/88/89

- RESERVATÓRIO SUPERIOR: NYLON 250 CC;
- PRESSÃO DE SERVIÇO: 1,0 - 3,5 BAR;
- CONSUMO DE AR: 30 - 60 l/min;
- BICO: 0,5 - 0,7 - 1,0 - 1,2.



SÉRIE PRIMA

LINHA HOBBY

PRIMA 296

24,70 €

CÓD. 11500434

- RESERVATÓRIO SUPERIOR: NYLON 680 CC;
- PRESSÃO DE SERVIÇO: 2,0 - 3,5 BAR;
- CONSUMO DE AR: 180 - 280 l/min;
- BICO: 1,7.



GRAPHIQUE

156,00 €

CÓD. 11508100

RIGOR E PRECISÃO

RESERVATÓRIO DUPLA:

- ALUMÍNIO ANODIZADO 4 CC;
- VIDRO 20 CC;
- ESPIGA PARA TUBO Ø 4X6;
- CHAVE DE SERVIÇO;
- SUPORTE/APOIO;
- PRESSÃO DE SERVIÇO: 0,5-3,5 BAR;
- CONSUMO DE AR: 10-25 l/min.



RE 450

35,40 €

CÓD. 11503300

- BICO: 0,3

- RESERVATÓRIO SUPERIOR: NYLON 250 CC;
- PRESSÃO DE SERVIÇO: 1,0 - 3,5 BAR;
- CONSUMO DE AR: 30 - 60 l/min.

RE 450

28,50 €

CÓD. 11503305/10/15/20

- BICO: 0,5 - 0,7 - 1,0 - 1,2



PRIMA 295

25,10 €

CÓD. 11500424

- RESERVATÓRIO INFERIOR: 1000 CC;
- PRESSÃO DE SERVIÇO: 2,0 - 3,5 BAR;
- CONSUMO DE AR: 180 - 280 l/min;
- BICO: 1,7.



KIT'S MULTIUSOS

ESA KIT 50516

38,90 €

CÓD. 11508501

INCLUI:

- PISTOLA DE PINTURA PRIMA;
- SOPRADOR MOD. PA/4N;
- PISTOLA DE LAVAGEM PARA NAFTA;
- PISTOLA AR/ÁGUA;
- PUNHO DE ENCHER PNEUS;
- TUBO ESPIRAL COM TERMINAIS.



SEKUR KIT/1 BLISTER

42,00 €

CÓD. 11508500

INCLUI:

- PISTOLA DE PINTURA UR/PLUS Ø1,4;
- PISTOLA DE LAVAGEM NE;
- PUNHO DE ENCHER PNEUS PG/S;
- SOPRADOR PA/4N;
- TUBO ESPIRAL COM TERMINAIS.



SOPRADORES

PRESSÃO DE SERVIÇO: 1,0 - 6,0 BAR



PROFI - 50000

9,90 €

CÓD. 11512000

- REGULAÇÃO AJUSTÁVEL DO FLUXO;
- PONTA LONGA.



PROFI - 50006

12,10 €

CÓD. 11512022

- NÍVEL SONORO INFERIOR A 80 dB_A, CONFORME NORMAS CE;
- REGULAÇÃO AJUSTÁVEL DO FLUXO;
- PONTA LONGA.



PA - 50080

4,22 €

CÓD. 11512061

- Peso: 200 g.



PA/L - 50081

6,00 €

CÓD. 11512071

- PONTA: 150 mm;
- Peso: 250 g.



PA/4N 50047

4,29 €

CÓD. 11512110

- Peso: 190 g.



PA/4NL 50048

6,40 €

CÓD. 11512120

- Peso: 200 g.



PA/6 - 50065

6,70 €

CÓD. 11512100

- REGULAÇÃO AJUSTÁVEL DO FLUXO;
- CORPO NIQUELADO COM REVESTIMENTO DE BORRACHA MACIA "SOFT-TOUCH";
- PONTA CURTA.



PA/6CV 50068

12,40 €

CÓD. 11512080

- BICO COM VENTURI - GRANDE FLUXO;
- Peso: 271 g.



PA/6L 50066

9,10 €

CÓD. 11512102

- PONTA: 150 mm;
- Peso: 254 g.



PA/6LL 50067

13,30 €

CÓD. 11512125

- PONTA: 300 mm;
- Peso: 274 g.

SOFT 50026

8,60 €

CÓD. 11512040

- DIMENSÕES 105 x 25 mm;
- VÁLVULA DE FLUXO DISTRIBUIÇÃO PROGRESSIVA;
- LIGAÇÃO: M1/4";
- TUBO ESPIRAL 4 m.



PISTOLAS PARA OUTRAS APLICAÇÕES

LAVAGEM

N4/S 50172

23,80 €

CÓD. 11514572

- MODELO PROFISSIONAL;
- CORPO E COPO EM ALUMÍNIO, 1000 CC;
- BICO ATOMIZADOR AJUSTÁVEL;
- PRESSÃO DE TRABALHO: 2,0 - 8,0 BAR.



NE 50085

12,00 €

CÓD. 11514551

- VERSÃO EM ALUMÍNIO, COPO EM LATÃO, 1000 CC;
- BICO ATOMIZADOR AJUSTÁVEL.



NE/S 50086

14,70 €

CÓD. 11514521

- RESERVATÓRIO TIPO BAIONETA COM FECHO DE ROSCA: 1000 CC ALUMÍNIO;
- BICO ATOMIZADOR AJUSTÁVEL;
- PRESSÃO DE TRABALHO: 2,0 - 8,0 BAR.



MASSA

GR/E 62006/B

44,50 €

CÓD. 11515995

- PISTOLA DE LUBRIFICAÇÃO DE ALTA PRESSÃO PARA CARTUCHOS 400 CC Ø 53;
- CORPO EM ALUMÍNIO POLIDO;
- PRESSÃO DE TRABALHO: 2,0 - 10,0 BAR.



HYDROJET 50160

18,90 €

CÓD. 11514000

- PISTOLA MISTURADORA DE LÍQUIDOS COM AR COMPRIMIDO;
- CORPO: HOSTAFORM C²;
- LIGAÇÃO DE LÍQUIDOS: ESPIGA PARA TUBO Ø INTERNO 12 mm;
- PRESSÃO DE SERVIÇO: 1,0 - 6,0 BAR;
- Peso: 440g.



LA 50165

42,20 €

CÓD. 11514500

- PISTOLA PARA MISTURA DE LÍQUIDOS COM AR COMPRIMIDO;
- CORPO: LATÃO NIQUELADO;
- LIGAÇÃO DE LÍQUIDOS: ESPIGA PARA TUBO Ø INTERNO 12 mm;
- PRESSÃO DE SERVIÇO: 4,0 - 8,0 BAR;
- Peso: 950g.



JATO DE AREIA

PS/E 50090

19,10 €

CÓD. 11515111

- ADEQUADA PARA PEQUENAS E MÉDIAS SUPERFÍCIES, TUBO 2m Ø 8x13 mm;
- BICO CEMENTADO.



PS 50210

74,00 €

CÓD. 11515500

- ADEQUADA PARA GRANDES SUPERFÍCIES, TUBO 2m Ø 16x22 mm;
- BICO CEMENTADO.



APLICAÇÃO DE ISOLANTES E ANTI-CORROSIVOS

AR 50243

43,30 €
CÓD. 11515700

- PISTOLA PARA APLICAÇÃO DE PRODUTOS DE ISOLAMENTO ACÚSTICO DE 1 OU 2 COMPONENTES PRÉ MISTURADOS INCLUINDO À BASE DE POLIURETANO;
- RESERVATÓRIO INFERIOR TIPO BAIONETA;
- CORPO EM METAL NIQUELADO POLIDO COM PUNHO DE BORRACHA ASTURO MEC;
- RESERVATÓRIO 1000 CC;
- PRESSÃO DE TRABALHO: 2,0 - 5,0 BAR.



TS/N 50247

14,30 €
CÓD. 11515865

- PISTOLA PARA APLICAÇÃO DE PRODUTOS DE ISOLAMENTO PRÉ-MISTURADOS INCLUINDO COMPOSTOS À BASE DE POLIURETANO A GRANEL;
- CORPO EM NYLON;
- PRESSÃO DE TRABALHO: 2.0 - 5.0 BAR.



TS/E 50095

11,40 €
CÓD. 11515851

- PISTOLA PARA APLICAÇÃO DE PRODUTOS DE ISOLAMENTO MONOCOMPONENTE;
- CORPO: ALUMÍNIO COM CONECTOR DESTACÁVEL EM HOSTAFORM C²;
- PRESSÃO DE SERVIÇO: 2.0 - 5.0 BAR.



TS 50244

29,60 €
CÓD. 11515860

- PISTOLA PARA APLICAÇÃO DE PRODUTOS DE ISOLAMENTO INCLUINDO COMPOSTOS À BASE DE POLIURETANO E CERAS DE PROTEÇÃO EM LATAS DE 1lt;
- CORPO: METAL NIQUELADO POLIDO;
- PRESSÃO DE SERVIÇO: 2.0 - 5.0 BAR.



REGULADORES DE AR

90105

26,90 €
CÓD. 11510518

- REGULADOR DO FLUXO DE AR COM MANÓMETRO DE VIDRO;
- MANÓMETRO: 0 - 10 BAR;
- ENTRADA DE AR: 1/4" U.



90106

11,00 €
CÓD. 11510520

- REGULADOR DO FLUXO DE AR SEM MANÓMETRO;
- ENTRADA DE AR: 1/4" U.



PUNHOS DE ENCHER PNEUS

PG/S 50106

18,00 €
CÓD. 11513004

- EQUIPADO COM MANÓMETRO DE PRESSÃO Ø 63 mm, VÁLVULA DE SEGURANÇA;
- CORPO EM NYLON.



PG/G PRO 50182

46,90 €
CÓD. 11513405

- MODELO PROFISSIONAL, EQUIPADO COM MANÓMETRO DE PRESSÃO Ø 80 mm E VÁLVULA DE SEGURANÇA.



PG/S CEE/OM 50108/O

25,40 €
CÓD. 11513011

- CARACTERÍSTICAS IDÊNTICAS AO MODELO ANTERIOR COM HOMOLOGAÇÃO CE.



PG/G PRO 50183

57,00 €
CÓD. 11513410

- EQUIPADO COM MANÓMETRO DE PRESSÃO Ø 80 mm, VÁLVULA DE SEGURANÇA;
- MODELO PROFISSIONAL, ADEQUADO PARA RODADOS DUPLOS.



PG/SG CEE/OM 50109/O

35,10 €
CÓD. 11513013

- CARACTERÍSTICAS IDÊNTICAS AO MODELO ANTERIOR COM HOMOLOGAÇÃO CE E ADEQUADO PARA RODADOS DUPLOS.



PISTOLA DE ESPUMA

PSP 50246

26,50 €
CÓD. 11515880

- PISTOLA PARA APLICAÇÃO DE ESPUMA DE POLIURETANO;
- CORPO EM LATÃO NIQUELADO;
- ADAPTADOR UNIVERSAL;
- APLICADOR 300 mm.



BALDE DE PINTURA PRESSURIZADO

SSP 5 - 90015

422,00 €
CÓD. 11508895

- FORNECIDO COM PISTOLA DE PINTURA 6010/SP HTE Ø1,2 (47712) E TUBO DE 7m (90032);
- AÇO INOX;
- SAÍDA: M 1/4";
- DEPÓSITO: 9 l.



TUBOS PARA AR COMPRIMIDO

NYLON

- TUBO EM NYLON REVESTIDO A PLÁSTICO;
- PRESSÃO MÁX.: 25 BAR.



CÓDIGO	MODELO	Ø Int. x Ext.	COMPRIMENTO	PREÇO
11540100	60107	6 x 8 mm	10 m	11,70 €
11540110	60108	6 x 8 mm	15 m	17,40 €
11540112	60109	6 x 8 mm	30 m	34,00 €
11540120	60113	8 x 10 mm	15 m	22,40 €
11540130	60118	10 x 12 mm	15 m	16,90 €

TUBO DE BORRACHA

- TUBO DIREITO - ROLOS 100 m;
- PRESSÃO MÁX.: 20 BAR.



CÓDIGO	MODELO	Ø Int. x Ext.	COMPRIMENTO	PREÇO/m
11540240	60320	6 x 14 mm	100 m	1,57 €
11540250	60321	8 x 17 mm	100 m	2,40 €

RILSAN

- TUBO DIREITO RILSAN - ROLOS 100 m;
- PRESSÃO MÁX.: 20 BAR.



CÓDIGO	MODELO	Ø Int. x Ext.	COMPRIMENTO	PREÇO/m
11540260	60326	4 x 6 mm	100 m	1,05 €
11540270	60327	6 x 8 mm	100 m	1,40 €
11540280	60328	8 x 10 mm	100 m	1,86 €
11540290	60329	10 x 12 mm	100 m	2,28 €

PVC

PVC 20 BAR

1,13 €
CÓD. 11540300

- TUBO TRANSPARENTE EM PVC PLASTIFICADO - ROLOS 100 m;
- PRESSÃO MÁX.: 20 BAR;
- DIÂMETRO INTERNO 8 mm - EXTERNO 13 mm.



BALANCEADORES
OPSB 01
39,00 €
 Cód. 75205500

 • OPSB 01
 CAP. 0,5 - 1,0 kg

OPSB 02
39,00 €
 Cód. 75205501

 • OPSB 02
 CAP. 1,0 - 2,0 kg

OPSB 03
39,00 €
 Cód. 75205502

 • OPSB 03
 CAP. 2,0 - 3,0 kg

TUBO ESPIRAL POLIURETANO COM TERMINAIS

CÓDIGO	DIMENSÕES	COMPRIMENTO	PREÇO
75205530	5 x 8 mm	3,5m	14,40 €
75205600	5 x 8 mm	8m	19,30 €
75205610	5 x 8 mm	9m	20,40 €
75205630	6,5 x 10 mm	9m	28,30 €
75205601	6,5 x 10 mm	10,5m	30,60 €
75205640	6,5 x 10 mm	12m	27,50 €
75205650	11 x 16 mm	12m	50,50 €

APARAFUSADORAS

ASD 5101
43,50 €
 Cód. 75200700

MODELO	CAPAC.	RPM	BINÁRIO
ASD 5101	5 mm	8.000	6,6 Nm
ASD 5104 LC	5 mm	1.800	6,6 Nm
ASD 5104 LCG	5 mm	700	9 Nm

ASD 5104 LC
70,50 €
 Cód. 75200725

ASD 5104 LCG
88,50 €
 Cód. 75200726

BERBEQUIM PNEUMÁTICO

ADR 4208
104,00 €
 Cód. 75200610

ADR 4201
62,00 €
 Cód. 75200520

MODELO	BUCHA	RPM	PESO Kg
ADR 4208	1/2" revers.	800	1,0
ADR 4201	3/8" revers.	1.800	1,0

ROQUETE

ARW 750 B
81,00 €
 Cód. 75201405

MODELO	ENCABADOURO	BINÁRIO
ARW 750 B	1/2"	81 Nm

REBARBADORAS

AGR 8101
70,00 €
 Cód. 75200800

AGR 8103
207,00 €
 Cód. 75200820

MODELO	RPM	DISCO	PESO Kg
AGR 8101	11.000	100	1,60
AGR 8103	7.000	180	2,15

LIXADEIRAS | POLIDORAS

ASA 1209 P
105,00 €
 Cód. 75201260

MODELO	RPM	BASE	OBS.
ASA 1209P	2000	8"	Polidora

CARDAN ROTATIVO
9020
8,90 €
 Cód. 75205001

- LIGAÇÃO: 1/4";
- COM REGULADOR.

BOMBAS LUBRIFICAÇÃO E TRANSFEGA
BOMBA DE MASSA MANUAL
A 451
23,50 €
 Cód. 75220500

- CAPACIDADE: 400 CC.

BICO P/ BOMBA DE MASSA
2A-A-405H
4,36 €
 Cód. 75220510

BOMBA DE TRANSFEGA
A 490 C
42,20 €
 Cód. 75220000

- CAP.: 250 cc - 300 cc/CURSO;
- CROMADA E ZINCADA;
- TUBO DE SUÇÃO TELESCÓPICO.

CHAVES DE IMPACTO

AIW 504 KIT
73,50 €
 Cód. 75201600

AIW 2342
145,00 €
 Cód. 75201650

AIW 2311
209,00 €
 Cód. 75201651

FW 981
131,00 €
 Cód. 75201800

AIW 516
306,00 €
 Cód. 75201700

MODELO	RPM	ENCABADOURO	BINÁRIO Nm
AIW 504 KIT	7000	1/2"	352
AIW 2311	7000	1/2"	560
AIW 2342	6000	1/2"	570
FW 981	7000	1/2"	705
AIW 516	3000	1"	1628

RETIFICADORAS

ADG 5130
69,00 €
 Cód. 75201010

ADG 2206
37,40 €
 Cód. 75201000

MODELO	RPM	PINÇAS
ADG 5130	22.000	1/4"
ADG 2206	25.000	1/4"

AGRAFADORAS A BATERIA - KIT

- INCLUI:
- MÁQUINA
 - 1 BATERIA 18V 2.0Ah
 - 1 CARREGADOR 230V
 - CAIXA RÍGIDA PLÁSTICO PRETO
 - CHAVES DE SERVIÇO
 - MANUAL, CE, ESQUEMA PEÇAS



Bateria Lítio 18V 2.0Ah

Carregador 230V

CÓDIGO	MODELO	CONSUMIVEIS	LARG. mm	COMP. mm	ESPESSURA mm	PREÇO
66551835	BB-1835	PREGOS GF	-	10-35	1,0/1,25	276,00 €
66551632	BB-1632	PREGOS GG	-	20-32	1,4/1,6	339,00 €
66559025	BS-9025	AGRAFOS 90	5,8	13-25	1,0/1,25	289,00 €
66559225	BS-9225	AGRAFOS 92	8,7	13-25	1,0/1,25	289,00 €
66552330	BP-2330	PINOS 6	-	12-30	0,64/0,64	319,00 €
66552130	BBP-2130	PINOS/PREGOS MB 0,8	-	12-30	0,84/0,84	320,00 €
66551835M	BBS-1835M	PREGOS GF	-	15-35	1,0/1,25	302,00 €
		AGRAFOS 90	5,8	13-25	1,0/1,25	
		AGRAFOS G4450	10,1	13-30	1,0/1,25	
66560000	0A-B18V2AH	Bateria Lítio 18V 2.0Ah				70,00 €
66560100	0A-BC230V	Carregador 230V				70,00 €

AGRAFADORAS PNEUMÁTICAS - PREGOS

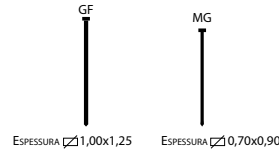

CÓDIGO	MODELO	TIPO PREGO	TIPO AGRAFO	PREÇO
66502300	F-1832	GF/10-32	-	90,50 €
66503500	F-1835C*	GF/10-32	90/10 - 90/32	125,00 €
66502400	F-1850	GF/20 - 50	-	125,00 €
66502600	P08/30C	MG/15 - 30	-	128,00 €

*PREGOS E AGRAFOS



CÓDIGO	MODELO	TIPO PREGO	PREÇO
66505000	T-1650	GG/20 - 50	165,00 €
66505100	T-1664	GG/20 - 64	192,00 €
66505300	F 1.8/50	Beton GG 1,8/20 - 1,8/50	224,00 €
66506000	T-64FR	TN 2,5/18 - 64	308,00 €

AGRAFADORAS PNEUMÁTICAS - AGRAFOS

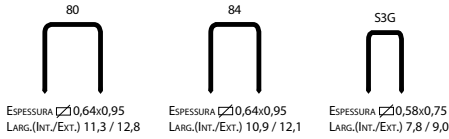

CÓDIGO	MODELO	TIPO AGRAFE	PREÇO
66500100	U-8016	80/06 - 16	92,50 €
66500200	U-8416	84/06 - 16	92,50 €
66500300	U-7116	S 3G/06-16	92,50 €

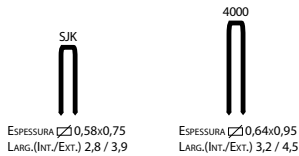

CÓDIGO	MODELO	TIPO AGRAFE	PREÇO
66500400	SJK-16	SJK 06-16	92,50 €
66500500	U-9725	4000/12 - 25	104,00 €
66500550	U-4025	4000/12 - 25	104,00 €

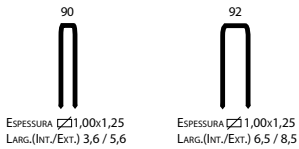

CÓDIGO	MODELO	TIPO AGRAFE	PREÇO
66500699	U-9040 LR	90/19 - 40	150,00 €
66500700	U-9040R HD*	90/19 - 40	198,00 €
66500800	U-9240R HD*	92/19 - 40	263,00 €
66500799	U-9240 L	92/19 - 40	151,00 €

*HD - Heavy Duty

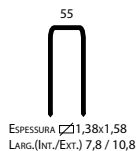

CÓDIGO	MODELO	TIPO AGRAFE	PREÇO
66501200	MS-851	55/30 - 50	336,00 €

AGRAFADORAS PNEUMÁTICAS - PINOS



CÓDIGO	MODELO	TIPO PINO	PREÇO
66502010	P06/30	6/12 - 30	142,00 €
66502100	P18/30	1/15 - 30	148,00 €

AGRAFADORAS PNEUMÁTICAS - PRECINTOS

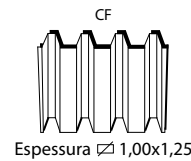

CÓDIGO	MODELO	TIPO PRECINTOS	PREÇO
66508000	CF-155	CF 25,4 / 9 - 15	364,00 €

AGRAFADORAS PNEUMÁTICAS - PREGO EM ROLO



CÓDIGO	MODELO	TIPO PREGO	PREÇO
66510000	CN-565	Ø 2,3 - 2,87 mm / Comp. 32 - 65 mm	436,00 €
66510100	CN-70	Ø 2,3 - 3,05 mm / Comp. 38 - 70 mm	560,00 €
66510200	CN-90	Ø 2,5 - 3,30 mm / Comp. 50 - 90 mm	650,00 €

CONSUMIVEIS
CONSULTAR TABELA P.V.P.



O DESIGN PRÁTICO E OS MATERIAIS LEVES FAZEM DA FLIP A MÁQUINA DA NOVA GERAÇÃO. OS BRAÇOS LONGOS E CURTOS, PODEM SER EQUIPADOS COM DISCOS DE LIXA CONVENCIONAIS OU COM REVESTIMENTO AUTO-ADERENTE. PARA CANTOS E DEGRAUS.



TORNE A SUA FLIP MAIS VERSÁTIL COM ESTE ACESSÓRIO DE FRESAR, MUITO ÚTIL POR EXEMPLO NA REMOÇÃO DE TINTAS, ETC



FLIP

1 840,00 €

CÓD. 20100620

POTÊNCIA MOTOR	VELOCIDADE DO DISCO	DIÂMETRO DO DISCO	COMPRIMENTO DO BRAÇO DE AFAGAR
230 V / 1,35 kW	3100 rpm	150 mm	155 mm

ACESSÓRIO DE FRESAR

610,00 €

CÓD. 20100650

MODELO MULTIFACETADO PARA TRATAMENTO E ACABAMENTO PROFISSIONAIS. EXCELENTE PARA PARQUET, SOALHO DE RIPAS, RENOVAÇÃO DE SOALHOS PRÉ-FABRICADOS, LIMPEZA, POLIMENTO E TRATAMENTO A SECO DE PAVIMENTOS-BASE.



TRIO

COM 3 DISCOS

7 400,00 €

CÓD. 20100050

MODELO	POTÊNCIA MOTOR	VELOCIDADE DO DISCO	DIÂMETRO DO DISCO	N.º DE DISCOS	LARGURA DE TRABALHO
TRIO	230V/1,8 kW	600 rpm	200 mm	3	460 mm

ACESSÓRIOS OPCIONAIS PARA ESCOVAR SOALHOS



ESCOVA EM INOX



ESCOVA EM LATÃO



ESCOVA EM NYLON



CÓDIGO	MATERIAL	APLICAÇÃO	PREÇO UNIT.
20101550	INOX	Soalhos duros c/ textura	188,00 €
20101545	LATÃO	Soalhos duros	179,00 €
20101540	NYLON	Soalhos macios	169,00 €

* COMERCIALIZADOS EM MÚLTIPLOS DE 3 UNIDADES

A MÁQUINA CERTA PARA TRABALHOS DE PRECISÃO E INTERMÉDIOS, BEM COMO PARA TRATAMENTO COMPLEXO DE PAVIMENTOS.



SINGLE

COM 1 DISCO

2 890,00 €

CÓD. 20100060

MODELO	POTÊNCIA MOTOR	VELOCIDADE DO DISCO	DIÂMETRO DO DISCO	N.º DE DISCOS	LARGURA DE TRABALHO
SINGLE	230V/1,2 kW	180 rpm	406 mm	1	435 mm

RESULTADOS PERFEITOS MESMO EM SOALHOS DIFÍCEIS. SISTEMA DE ASPIRAÇÃO MUITO EFICAZ. ÁREAS DE APLICAÇÃO: SOALHOS EM MADEIRA, RINGUES DE PATINAGEM, PISOS DESPORTIVOS DE TARTAN, SUPERFÍCIES EM GRANULADO DE BORRACHA.

DESEMPENHO ATÉ 25% SUPERIOR

IDEAL PARA AFAGAR TODOS OS CANTOS SEM RESSALTOS. VEIO COM POSSIBILIDADE DE REGULAÇÃO EM ALTURA E BARRA GIRATÓRIA LARGA, PARA FÁCIL MANUSEAMENTO. LANTERNA INTEGRADA PARA ILUMINAÇÃO DA ÁREA DE TRABALHO. TRÊS DISPOSITIVOS DE COMPRIMENTO DIFERENTE DISPONÍVEIS.



UNICO

2 330,00 €

CÓD. 20100510

POTÊNCIA MOTOR	VELOCIDADE DO DISCO	DIÂMETRO DO DISCO	COMPRIMENTO DO BRAÇO DE AFAGAR
230 V / 1,1 kW	2800 rpm	178 mm	230 mm



OPCIONAL: ILUMINAÇÃO NÃO INCLUIDA. DISPONÍVEL COMO ACESSÓRIO.



HUMMEL

COM CINTA

7 050,00 €

CÓD. 20100100

MODELO	POTÊNCIA MOTOR	LARGURA DO ROLO	VELOCIDADE DO ROLO	DIMENSÕES CINTA ABRASIVA
HUMMEL	230 V / 2,2 kW	200 mm	2400 rpm	200 x 750 mm

EXTRATORES DE POEIRAS

PARA UM AMBIENTE DE TRABALHO LIMPO, GRANDE CAPACIDADE DE ASPIRAÇÃO E BAIXA EMISSÃO SONORA.



DC001S - 230 V

475,00 €
CÓD. 63101017

DC001S - 400 V

475,00 €
CÓD. 63101015



DC002 - 400 V

625,00 €
CÓD. 63101016

DC003 - 400 V

1 280,00 €
CÓD. 63101018



DC004 - 400 V

1 520,00 €
CÓD. 63101019



MODELO	CÓDIGO	MOTOR	ASPIRAÇÃO	BOCAIS ASPIRAÇÃO	Nº SACOS
DC0010S	63101017	2 hp - 230 V	42 m3/min.	1 x 100 mm	1
DC0010S	63101015	2 hp - 400 V	42 m3/min.	2 x 100 mm	1
DC002	63101016	3 hp - 400 V	42 m3/min.	3 x 100 mm	2
DC003	63101018	5 hp - 400 V	76 m3/min.	4 x 100 mm	3
DC004	63101019	7,5 hp - 400 V	76 m3/min.	4 x 100 mm	4



sawing technology

SERROTOS DE DISCO E DE FITA

LINHA PROFISSIONAL



LINHA INDUSTRIAL



www.imetsaws.com



SERROTOS DE DISCO

PERFECT 250

2 020,00 €
CÓD. 71000110

BASE OPCIONAL

155,00 €
CÓD. 71000340



REDUTOR EM BANHO DE ÓLEO. CABEÇA MONOBLOCO E MOTOR EM FERRO FUNDIDO. BATENTE AJUSTÁVEL. BOTÃO DE ARRANQUE NO INTERIOR DO PUNHO. LUBRIFICAÇÃO COM BOMBA E FILTRO ADICIONAL NO DEPÓSITO. TORNO COM DISPOSITIVO DE APERTO RÁPIDO (APENAS PERFECT 300) E DISPOSITIVO ANTI-APARAS.

MODELO	INCLINAÇÃO CABEÇOTE	CAPACIDADE CORTE (mm)			VOLTAGEM (V/Hz) / VELOCIDADES (RPM)	DISCO
		○	□	□		
PERFECT 250	0°	85	70	95 x 60	400/50	D 250
	45°	70	60	65 x 50	2 - 52/104	d 32
PERFECT 300	0°	102	90	120 x 80	400/50	D 300
	45°	90	80	90 x 70	2 - 33/66	d 32
	45°	80	70	85 x 70		

PERFECT 300

2 950,00 €
CÓD. 71000135

BASE OPCIONAL

414,00 €
CÓD. 71000345



RECORD 350

4 510,00 €
CÓD. 71000150

BASE OPCIONAL

465,00 €
CÓD. 71000350



VERSÃO PROFISSIONAL/INDUSTRIAL PARA UTILIZAÇÃO INTENSIVA. CABEÇA MONOBLOCO EM FERRO FUNDIDO. CABEÇA E TORNO ROTATIVOS. REDUTOR EM BANHO DE ÓLEO. BATENTE AJUSTÁVEL.

POSSIBILIDADE DE CORTES LONGITUDINAIS A 90°.

MODELO	INCLINAÇÃO CABEÇOTE	CAPACIDADE CORTE (mm)			VOLTAGEM (V/Hz) / VELOCIDADES (RPM)	DISCO
		○	□	□		
RECORD 350	0°	125	110	160x90	400V/50 2 - 30/60	D 350 d 32
	45°	105	90	80x100		
	45°	70	65	60x70		

SIRIO 370 15/30 RPM

6 550,00 €
CÓD. 71000160

SIRIO 370 30/60 RPM

6 800,00 €
CÓD. 71000161

SIRIO 370 VAR

8 800,00 €
CÓD. 71000160V



SIRIO 370 SH-E 15/30 RPM

10 900,00 €
CÓD. 71000165

SIRIO 370 SH-E 30/60 RPM

11 200,00 €
CÓD. 71000166

SIRIO 370 SH-E VAR

13 300,00 €
CÓD. 71000165V

SIRIO 370: SERROTE DE DISCO MANUAL VERTICAL PARA TRABALHOS PESADOS. ENGRENAGENS EM BANHO DE ÓLEO. TORNO COM GUIAS AJUSTÁVEIS, MOVIMENTAÇÃO AO LONGO DA MESA DE TRABALHO, MOVIMENTO E FIXAÇÃO RÁPIDOS. POSICIONAMENTO RÁPIDO A 0° E 45° A ESQUERDA, BATENTE AJUSTÁVEL. ESCOVA DE LIMPEZA DO DISCO EM NYLON. BASE COM COLETOR DE APARAS AMOVÍVEL E DEPÓSITO DE REFRIGERAÇÃO COM ELETROBOMBA, INTERRUPTOR PRINCIPAL, PROTEÇÃO TÉRMICA DO MOTOR.

SIRIO 370 SH-E: VERSÃO SEMIAUTOMÁTICA ELETRÔNICA COM FUNCIONAMENTO ELETROPNEUMÁTICO, CONTROLO DA VELOCIDADE DE DESCIDA E SUBIDA RÁPIDA. CONTROLADOR ELETRÔNICO COM PROGRAMAÇÃO DAS FUNÇÕES DA MÁQUINA ATRAVÉS DA CONSOLA. INVERSÃO DA ROTAÇÃO DO DISCO PARA O LIBERTAR DO MATERIAL, SE NECESSÁRIO. TORNO PNEUMÁTICO E PISTOLA DE LAVAGEM.

MODELO	INCLINAÇÃO CABEÇOTE	CAPACIDADE CORTE (mm)				VOLTAGEM (V/Hz) / VELOCIDADES (RPM)	DISCO
		●	○	□	□		
SIRIO 370	0°	50	120	100	180 x 100	400/50 2 - 15/30	D 370 d 40
	45°		120	100	130 x 100		
SIRIO 370 SH-E	60°		110	90	90 x 100	2 - 30/60 Variável 15-70	
	45°		105	100	130 x 100		

SIRIO 315 17/33 RPM

5 900,00 €
CÓD. 71000155

SIRIO 315 33/66 RPM

6 150,00 €
CÓD. 71000156

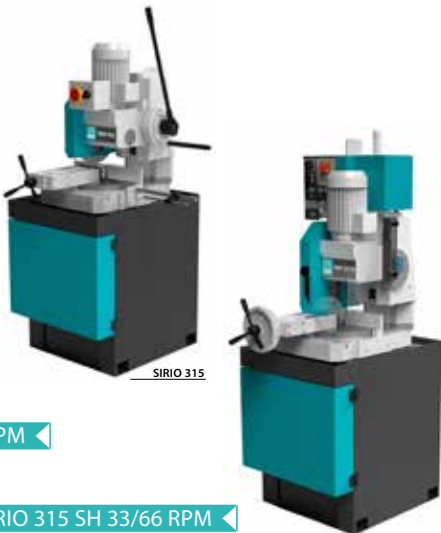

SIRIO 315 SH 17/33 RPM

8 050,00 €
CÓD. 71000157

SIRIO 315 SH 33/66 RPM

8 300,00 €
CÓD. 71000158

SIRIO 315: SERROTE DE DISCO MANUAL VERTICAL PARA TRABALHOS PESADOS; TORNO COM GUIAS AJUSTÁVEIS AO LONGO DA MESA DE TRABALHO, MOVIMENTO E FIXAÇÃO RÁPIDOS. CABEÇA MONOBLOCO EM FERRO FUNDIDO. ENGRANAGEM TEMPERADA EM BANHO DE ÓLEO. POSICIONAMENTO RÁPIDO A 0° E 45° A ESQUERDA, BATENTE AJUSTÁVEL. BASE COM COLETOR DE APARAS AMOVÍVEL E DEPÓSITO DE REFRIGERAÇÃO COM ELETROBOMBA.

SIRIO 315 SH: VERSÃO SEMIAUTOMÁTICA COM FUNCIONAMENTO ELETROPNEUMÁTICO, CONTROLO DA VELOCIDADE DE DESCIDA DA CABEÇA E SUBIDA RÁPIDA. TORNO PNEUMÁTICO. REGULAÇÃO FÁCIL DA POSIÇÃO DE INÍCIO/FINAL DE CORTE ATRAVÉS DE 2 MICROINTERRUPTORES.

MODELO	INCLINAÇÃO CABEÇOTE	CAPACIDADE CORTE (mm)				VOLTAGEM (V/Hz) / VELOCIDADES (RPM)	DISCO
		●	○	□	□		
SIRIO 315	0°	50	108	93	150 x 90	400/50 2 - 17/33	D 315 d 40
	45°		108	93	105 x 80		
SIRIO 315 SH	60°		93	80	75 x 90	2 - 33/66	
	45°		108	93	105 x 80		

OPCIONAL

MESA DE DESCARGA:
2m COM ESCALA GRADUADA
E BATENTE DESLIZANTE

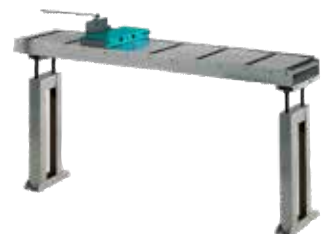

SERROTOS DE DISCO

SIRIO 370 AF-E 15/30 RPM

CONSULTE-NOS

CÓD. 713078301

SIRIO 370 AF-E 30/60 RPM

CONSULTE-NOS

CÓD. 713078302

SIRIO 370 AF-E VAR

CONSULTE-NOS

CÓD. 713078301V

SIRIO 370 AF-NC

CONSULTE-NOS

CÓD. 713079304



SIRIO 370 AF-NC

. ALIMENTADOR AUTOMÁTICO 520 mm

SIRIO 370 AF-E: SERROTE DE DISCO AUTOMÁTICO VERTICAL, CORTES EM ÂNGULO DE 0° A 45° A DIREITA (APENAS CICLO SEMIAUTOMÁTICO) E DE 0° A 60° A ESQUERDA. ADEQUADO PARA O CORTE DE AÇOS, A VERSÃO COM VARIADOR DE VELOCIDADE ELETRÔNICO AMPLIA AS POSSIBILIDADES DE CORTE, POR EXEMPLO AÇO INOX, LATÃO E COBRE. FUNCIONAMENTO ELETROPNEUMÁTICO, CONTROLO DA VELOCIDADE DE DESCIDA DA CABEÇA. ENGENHAGENS EM BANHO DE ÓLEO. TORNO COM GUIAS AJUSTÁVEIS, MOVIMENTAÇÃO AO LONGO DA MESA DE TRABALHO, MOVIMENTO E FIXAÇÃO RÁPIDOS, TORNO PNEUMÁTICO VERTICAL. CONTROLADOR ELETRÔNICO COM PROGRAMAÇÃO DAS FUNÇÕES DA MÁQUINA ATRAVÉS DA CONSOLA, INCLUINDO AJUSTE DOS PONTOS DE INÍCIO E FINAL DE CORTE. PROGRAMAÇÃO DE UMA ÚNICA MEDIDA X Nº CORTES. BASE COM COLETOR DE APARAS AMOVÍVEL, DEPÓSITO DE REFRIGERAÇÃO COM ELETROBOMBA E PISTOLA DE LAVAGEM. ESCOVA DE LIMPEZA DO DISCO. INTERRUPTOR PRINCIPAL, BOBINE DE TENSÃO MÍNIMA E BOTÃO DE EMERGÊNCIA.

SIRIO 370 AF-NC: SERROTE DE DISCO AUTOMÁTICO NC. PROGRAMAÇÃO DE TODAS AS OPERAÇÕES, INCLUINDO REGULAÇÃO DOS COMPRIMENTOS DE CORTE (DE 4 A 9999 mm) COM REPETIÇÃO AUTOMÁTICA DOS CURSOS DE ALIMENTAÇÃO. MEMORIZAÇÃO ATÉ 99 PROGRAMAS, CADA UM COM 10 COMPRIMENTOS E Nº DE CORTES DIFERENTES. VARIADOR DE VELOCIDADE DE SÉRIE.

MODELO	INCLINAÇÃO CABEÇOTE	CAPACIDADE CORTE (mm)				VOLTAGEM (V/Hz) / VELOCIDADES (RPM)	DISCO
		●	○	□	□		
SIRIO 370 AF-E	0°	50	120	100	180 x 100	400/50 2 - 15/30	D 370 d 40
	45°		120	100	130 x 100	Variável 15-70	
SIRIO 370 AF-NC	60°	110	90	90 x 100	400/50		
	45°	105	100	130 x 100	Variável 15-70		

VELOX 350 AF-E

CONSULTE-NOS

CÓD. 713091302



ATÉ 45° DE SÉRIE



. ALIMENTADOR AUTOMÁTICO 520 mm

VELOX 350 AF-E: SERROTE AUTOMÁTICO. A CABEÇA INCLINA A 45° NO EIXO VERTICAL PARA PERMITIR CORTES INCLINADOS. POSICIONAMENTO RÁPIDO A 0°, 15°, 30°, 45° A ESQUERDA E DIREITA. VOLANTE PARA BLOQUEIO DA CABEÇA EM TODOS OS ÂNGULOS. ESCALA GRADUADA NA MESA DE TRABALHO. FUNCIONAMENTO ELETROPNEUMÁTICO, CONTROLO DA VELOCIDADE DE DESCIDA DA CABEÇA. PROGRAMAÇÃO DE UMA ÚNICA MEDIDA X Nº CORTES. DOIS TORNOS FRONTAIS COM MOVIMENTAÇÃO AO LONGO DA MESA DE TRABALHO. ROLO SUPERIOR MONTADO NO ALIMENTADOR PARA CORTAR VÁRIAS BARRAS. PROTEÇÃO COMPLETA DO DISCO, ABRE APENAS QUANDO O DISCO ESTÁ IMÓVEL. PROTEÇÃO FIXA NO LADO DA DESCARGA QUE GARANTE MÁXIMA SEGURANÇA. BASE COM DEPÓSITO AMOVÍVEL E COLETOR DE APARAS, ELEMENTO DE LIGAÇÃO NO LADO DA DESCARGA. SISTEMA DE LUBRIFICAÇÃO COM SPRAY, FUNCIONA APENAS DURANTE O CORTE, GRUPO FILTRO DE AR/REDUTOR/LUBRIFICAÇÃO. POSSIBILIDADE DE LIGAÇÃO A DISPOSITIVO DE ASPIRAÇÃO DE APARAS.

VELOX 350 AF-NC

CONSULTE-NOS

CÓD. 713087302



ATÉ 45° DE SÉRIE



. ALIMENTADOR AUTOMÁTICO 520 mm

VELOX 350 AF-NC: SERROTE DE DISCO AUTOMÁTICO NC. PROGRAMAÇÃO DE TODAS AS OPERAÇÕES, INCLUINDO REGULAÇÃO DOS COMPRIMENTOS DE CORTE (DE 4 A 9999 mm) COM REPETIÇÃO AUTOMÁTICA DOS CURSOS DE ALIMENTAÇÃO. MEMORIZAÇÃO ATÉ 99 PROGRAMAS, CADA UM COM 10 COMPRIMENTOS E Nº DE CORTES DIFERENTES.

VELOX

SERROTOS DE DISCO PARA ALUMÍNIO E LIGAS LEVES, PERFIS E MACIÇOS

OPCIONAIS: ASPIRADORES DE LIMALHAS - CONSULTE-NOS.

VELOX 350

4 110,00 €

CÓD. 71000170

VELOX 350 SH-E

9 400,00 €

CÓD. 71000180



BASE N/
INCLUIDA



BASE
INCLUIDA

OPCIONAL



ATÉ 45° DE SÉRIE

BASE OPCIONAL

600,00 €

CÓD. 71000355

VELOX 350: SERROTE MANUAL. A CABEÇA INCLINA 45° NO EIXO VERTICAL. POSICIONAMENTO RÁPIDO A 0°, 15°, 30°, 45° A ESQUERDA E DIREITA. VOLANTE PARA BLOQUEIO DA CABEÇA EM TODOS OS ÂNGULOS, ESCALA GRADUADA NA MESA DE TRABALHO. DOIS TORNOS FRONTAIS COM MOVIMENTAÇÃO AO LONGO DA MESA DE TRABALHO. MORDENTES AMOVÍVEIS EM ALUMÍNIO. POSSIBILIDADE DE LIGAÇÃO A DISPOSITIVO DE ASPIRAÇÃO DE APARAS. BASE COM DEPÓSITO E BOMBA DE REFRIGERAÇÃO. PAR DE MOLAS PARA RETORNO DA CABEÇA.

VELOX 350 SH-E: SERROTE SEMIAUTOMÁTICO. FUNCIONAMENTO ELETROPNEUMÁTICO, CONTROLO DA VELOCIDADE DE DESCIDA DA CABEÇA. PROGRAMAÇÃO DAS FUNÇÕES DO SERROTE ATRAVÉS DA CONSOLA.

VELOX 350 AFE-NC

CONSULTE-NOS

CÓD. 713087332

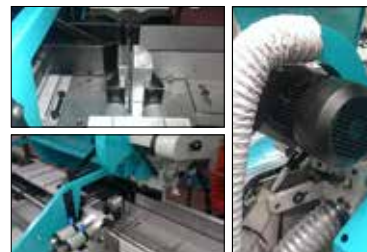

VELOX 350 AFE-NC: REFUGO CURTO. CORTE APENAS A 0°

MODELO	INCLINAÇÃO CABEÇOTE	CAPACIDADE CORTE (mm)				VOLTAGEM (V/Hz) / VELOCIDADES (RPM)	DISCO
		●	○	□	□		
VELOX 350	0°	120	120	105	200 x 80	400/50 1800/3600	D 350 d 32
VELOX 350 SH-E	45°	115	100	150 x 80			
VELOX 350 AF-E VELOX 350 AF-NC	45°	115	100	150 x 80	400/50 3600		
	45°	65	60	180 x 50			
VELOX 350 AFE-NC	0°	120	105	200 x 80	400/50 3600	D 350 d 32	

* Modem e software opcional

SERROTES DE FITA

GBS 171

1 610,00 €

CÓD. 71000385

COM SISTEMA DE REFRIGERAÇÃO



VERSÃO MANUAL PARA CORTES DE 0° A 60° À ESQ. MUITO ADEQUADO PARA PEQUENOS TRABALHOS DE SERRALHARIA E INSTALADORES. TORNO FRONTAL, ALAVANCA DE BLOQUEIO EM DIVERSOS ÂNGULOS, MORDENTES 65 mm (GBS 130) E 95 mm (GBS 171) DE ALTURA. FORNECIDO COM LÂMINA BI-METÁLICA, BASE PARA ARRUMAÇÃO E ELETRO BOMBA/SISTEMA DE REFRIGERAÇÃO DE SÉRIE.

MODELO	INCLINAÇÃO CABEÇOTE	CAPACIDADE CORTE (mm)				VOLTAGEM (V/Hz) / VELOCIDADES (m/1')	FITA DE SERRA
		●	○	□	□		
GBS 171	0°	0	172	170	170 x 170	230/50 Variável 30-80	H 20
	45°		130	130	130 x 130		S 0,9
	60°		85	80	80 x 90		L 2035

BS 300/60

5 200,00 €

CÓD. 71000440

SERROTE DE FITA MANUAL

VERSÁTIL PARA CORTES DE PRODUÇÃO EM LOTES PEQUENOS E MÉDIOS. ESTRUTURA ROBUSTA EM FERRO FUNDIDO COM VOLANTES DE Ø 320 mm E BASE. PERMITE O CORTE EM ÂNGULOS ATÉ 60° À ESQUERDA.



BS 300 PLUS GH

BS 300 PLUS GH AUTOCUT

7 650,00 €

CÓD. 71000455

SERROTE DE FITA AUTOCUT

TORNO COM GUIAS AJUSTÁVEIS, PARA FÁCIL MOVIMENTAÇÃO AO LONGO DA MESA, COM APROXIMAÇÃO E FIXAÇÃO RÁPIDAS. MESA ROTATIVA SOLIDÁRIA NO CABEÇOTE PARA EVITAR INCISÕES NA MESA. CORTE DE BARRAS, TUBOS E PERFIS ATÉ 60° À ESQUERDA 45° À DIREITA. 3 POSSIBILIDADES DE CORTE: MANUAL, MANUAL COM AVANÇO AUTOMÁTICO E AUTOMÁTICO COM PARAGEM NO FINAL DO CORTE. EQUIPADO COM TORNO DE BLOQUEIO RÁPIDO E BASE.

MODELO	INCLINAÇÃO CABEÇOTE	CAPACIDADE CORTE (mm)				VOLTAGEM (V/Hz) / VELOCIDADES (m/1')	FITA DE SERRA
		●	○	□	□		
BS 300/60	0°	180	255	240	300x180	400/50	H 27
	45°		210	190	200x160		S 0,9
BS 300 PLUS GH	60°		135	110	130x100	2-35/70	L 2765
	45°*		180	160	180x100		

* 45° À DIREITA APENAS NO BS 300 PLUS GH

BS 400 SHI

13 500,00 €

CÓD. 71000550

VERSÃO SEMI-AUTOMÁTICA

EQUIPADA COM TORNO HIDRÁULICO COM MORDENTES REGULÁVEIS, PARA FÁCIL MOVIMENTAÇÃO AO LONGO DA MESA, COM APROXIMAÇÃO E FIXAÇÃO RÁPIDAS. MESA ROTATIVA SOLIDÁRIA COM O CABEÇOTE EVITANDO CORTES INDESEJADOS. VOLANTES DE Ø 360 mm E BASE. SENSOR MECÂNICO PARA APROXIMAÇÃO RÁPIDA AO MATERIAL E DETECÇÃO DO PONTO DE INÍCIO DO CORTE.



MODELO	INCLINAÇÃO CABEÇOTE	CAPACIDADE CORTE (mm)				VOLTAGEM (V/Hz) / VELOCIDADES (m/1')	FITA DE SERRA
		●	○	□	□		
BS 400 SHI	0°	250	310	280	400x250	400/50 2-37/74	H 34
	45°		280	270	300x220		S 1,1
	45°		280	270	300x220		L 4020
	60°		210	200	200x200		

GBS 218 GH AUTOCUT

3 390,00 €

CÓD. 71000406

GBS 240 GH AUTOCUT

3 750,00 €

CÓD. 71000410

GBS 242 GH AUTOCUT

4 860,00 €

CÓD. 71000415

VERSÕES AUTOCUT. CORTE DE BARRAS, TUBOS E PERFIS ATÉ 60° À ESQUERDA E ATÉ 45° À DIREITA APENAS NO GBS 242 GH.

3 POSSIBILIDADES DE CORTE: MANUAL, MANUAL COM AVANÇO AUTOMÁTICO E AUTOMÁTICO COM PARAGEM NO FINAL DO CORTE. EQUIPADO COM TORNO DE BLOQUEIO RÁPIDO, BASE E ELECTROBOMBA/SISTEMA DE REFRIGERAÇÃO.



MODELO	INCLINAÇÃO CABEÇOTE	CAPACIDADE CORTE (mm)				VOLTAGEM (V/Hz) / VELOCIDADES (m/1')	FITA DE SERRA
		●	○	□	□		
GBS 218 GH AUTOCUT	0°	150	220	210	230 x 185	400/50 2-35/70	H 27
	45°		150	150	150 x 210		S 0,9
	60°		90	90	90 x 100		L 2455
GBS 240 GH AUTOCUT	0°	150	240	230	270 x 230	400/50 2-35/70	H 27
	45°		210	200	200 x 230		S 0,9
	60°		130	130	130 x 200		L 2730
GBS 242 GH AUTOCUT	0°	150	250	210	290 x 210	400/50 2-35/70	H 27
	45°		220	200	210 x 200		S 0,9
	60°		140	130	140 x 130		L 2965
	45°*		170	170	170 x 170		

* 45° À DIREITA APENAS NO GBS 242 GH

BS 350 GH AUTOCUT

10 700,00 €

CÓD. 71000490

SERROTE DE FITA AUTOCUT. POSICIONAMENTO RÁPIDO A 0°, 45°, 60° À ESQUERDA E 45° À DIREITA. VOLANTES DE Ø 360 mm E BASE. SENSOR MECÂNICO PARA APROXIMAÇÃO RÁPIDA AO MATERIAL E DETECÇÃO DO PONTO DE INÍCIO DO CORTE. ROTAÇÃO DO CABEÇOTE SOLIDÁRIO COM A MESA EVITANDO CORTES INDESEJADOS.



MODELO	INCLINAÇÃO CABEÇOTE	CAPACIDADE CORTE (mm)				VOLTAGEM (V/Hz) / VELOCIDADES (m/1')	FITA DE SERRA
		●	○	□	□		
BS 350 GH	0°	200	305	260	350 x 200	400/50 2-37/74	H 27
	45°		250	230	230 x 200		S 0,9
	45°		250	230	230 x 200		L 3370
	60°		175	155	170 x 100		

KS 450 FT

CONSULTE-NOS

CÓD. 7130593321

VERSÃO SEMI-AUTOMÁTICA COM TORNO HIDRÁULICO DE CURSO TOTAL 460 mm. APROXIMAÇÃO RÁPIDA E BLOQUEIO DA PEÇA, VOLANTES Ø 360 mm E BASE. SENSOR MECÂNICO PARA APROXIMAÇÃO RÁPIDA AO MATERIAL E DETECÇÃO DO PONTO DE INÍCIO DO CORTE. MESA FIXA. TENSÃO DA LÂMINA 2000 Kg/cm² COM MICROINTERRUPTOR DE CONTROLO.



MODELO	INCLINAÇÃO CABEÇOTE	CAPACIDADE CORTE (mm)				VOLTAGEM (V/Hz) / VELOCIDA. (m/1')	FITA DE SERRA
		●	○	□	□		
KS 450 FT	0°	250	310	280	450 x 270	400/50 2-40/80	H 34**
	0°*		350*	330*	450 x 320*		S 1.1
	45°		300	270	320 x 270		L 4250
	45°*		330*	320*	320 x 300*		
	60°		210	200	180 x 270		
	60°		160	150	150 x 270		

* SEM SENSOR DE APROXIMAÇÃO RÁPIDA
** A PEDIDO LÂMINA H 27 x 0,9 mm

KS 620

CONSULTE-NOS

CÓD. 713060304



. VARIADOR DE VELOCIDADE DE SÉRIE

VERSÃO SEMI-AUTOMÁTICA COM TORNO HIDRÁULICO DE CURSO TOTAL 620 mm, ROLOS DE APOIO DO MATERIAL A CORTAR DE 630 mm. VOLANTES Ø 520 mm. SENSOR MECÂNICO PARA APROXIMAÇÃO RÁPIDA AO MATERIAL E DETECÇÃO DO PONTO DE INÍCIO E DE FIM DO CORTE. ROTAÇÃO DO CABEÇOTE SOLIDÁRIO COM A MESA. TENSÃO DA LÂMINA 2000 Kg/cm² COM MICROINTERRUPTOR DE CONTROLO.

MODELO	INCLINAÇÃO CABEÇOTE	CAPACIDADE CORTE (mm)					VOLTAGEM (V/Hz)/ VELOCIDA. (m/1')	FITA DE SERRA
		●	○	□	▭	▭		
KS 620	0°	250	450	410	620 x 350	400/50 Variável 15-100	S 1,1 L 5320	
	0°*	500*	420*	600 x 400*	-			
	45°	430	400	430 x 310	-			
	45°*	445*	410*	450 x 250*	-			
	60°	320	290	-	280 x 350			
	60°	245	240	-	240 x 310			

*SEM SENSOR DE APROXIMAÇÃO RÁPIDA

KS 502

CONSULTE-NOS

CÓD. 713046334



. VARIADOR DE VELOCIDADE DE SÉRIE

KS 502: VERSÃO SEMI-AUTOMÁTICA DE 2 COLUNAS. COM TORNO HIDRÁULICO DE CURSO TOTAL 510 mm. VOLANTES DE Ø 360 mm. SENSOR MECÂNICO PARA APROXIMAÇÃO RÁPIDA AO MATERIAL E DETECÇÃO DO PONTO DE INÍCIO E DE FIM DO CORTE. ROTAÇÃO DO CABEÇOTE SOLIDÁRIO COM A MESA. TENSÃO DA LÂMINA 2000 Kg/cm² COM MICROINTERRUPTOR DE CONTROLO. ROLOS DE APOIO DO MATERIAL A CORTAR DE 630 mm.

KS 652: VERSÃO SEMI-AUTOMÁTICA DE 2 COLUNAS. COM TORNO HIDRÁULICO DE CURSO TOTAL 660 mm. EQUIPADA COM VOLANTES Ø 520 mm. SENSOR MECÂNICO PARA APROXIMAÇÃO RÁPIDA AO MATERIAL E DETECÇÃO DO PONTO DE INÍCIO E DE FIM DO CORTE. ROTAÇÃO DO CABEÇOTE SOLIDÁRIO COM A MESA. TENSÃO DA LÂMINA 2200 Kg/cm² COM MICROINTERRUPTOR DE CONTROLO. ROLOS DE APOIO DO MATERIAL A CORTAR DE 730 mm.

MODELO	INCLINAÇÃO CABEÇOTE	CAPACIDADE CORTE (mm)					VOLTAGEM (V/Hz)/ VELOCIDA. (m/1')	FITA DE SERRA
		●	○	□	▭	▭		
CUBO 350 NC-flat	0°	280	350	330	500 x 310	400/50 Variável 15-100	H 34 S 1,1 L 4250	
	45°	300	300	300 x 320	-			
	45°	320	320	320 x 320	-			
	60°	150	150	150 x 320	-			
	60°	150	150	150 x 330	-			
	0°	280 (350*)	510	480	650 x 450			400/50 Variável 15-100
45°	440	430	430 x 430	-				
45°	440	440	440 x 440	-				
60°	250	250	250 x 450	-				
60°	250	250	250 x 450	-				
60°	250	250	250 x 450	-				

* A PEDIDO LÂMINA H 41 x 1.3 mm, MOTOR 4kW E TENSIONAMENTO HIDRÁULICO

CUBO 300 E-flat

CONSULTE-NOS

CÓD. 713072302

CUBO 300 E-flat VAR

CONSULTE-NOS

CÓD. 713072302V

CUBO 300 NC-flat

CONSULTE-NOS

CÓD. 713097304

CUBO 350 NC-flat

CONSULTE-NOS

CÓD. 713098304

CUBO 400 NC-flat

CONSULTE-NOS

CÓD. 713098304



. ALIMENTADOR AUTOMÁTICO 520 mm
. VARIADOR DE VELOCIDADE DE SÉRIE EXCEPTO NO CUBO 300 E-flat

CUBO 300 E-FLAT: SERROTE AUTOMÁTICO, CONTROLO ELETRÓNICO; CORTES EM ÂNGULO DE 0° a 45° EM CICLO AUTOMÁTICO E ATÉ 60° EM CICLO SEMIAUTOMÁTICO. CONTROLADOR ELETRÓNICO COM PROGRAMAÇÃO DAS FUNÇÕES DA MÁQUINA ATRAVÉS DA CONSOLA, INCLUINDO AJUSTE DOS PONTOS DE INÍCIO E FINAL DE CORTE. PROGRAMAÇÃO DE UMA ÚNICA MEDIDA X Nº CORTES. BASE COM COLETOR DE APARAS AMOVÍVEL, DEPÓSITO DE REFRIGERAÇÃO COM ELETROBOMBA E PISTOLA DE LAVAGEM. ESCOVA DE LIMPEZA DO DISCO. INTERRUPTOR PRINCIPAL COM BOBINE DE TENSÃO MÍNIMA, BOTÃO DE EMERGÊNCIA. VOLANTES Ø 320 mm.

CUBO 300 NC-flat: PROGRAMAÇÃO DE TODAS AS OPERAÇÕES, INCLUINDO REGULAÇÃO DOS COMPRIMENTOS DE CORTE (DE 4 A 9999 mm) COM REPETIÇÃO AUTOMÁTICA DOS CURSOS DE ALIMENTAÇÃO. MEMORIZAÇÃO ATÉ 99 PROGRAMAS, CADA UM COM 10 COMPRIMENTOS E Nº DE CORTES DIFERENTES.

CUBO 350 NC-flat e CUBO 400 NC-flat: PROGRAMAÇÃO DE TODAS AS OPERAÇÕES, INCLUINDO REGULAÇÃO DOS COMPRIMENTOS DE CORTE (DE 4 A 9999 mm) COM REPETIÇÃO AUTOMÁTICA DOS CURSOS DE ALIMENTAÇÃO. MEMORIZAÇÃO ATÉ 99 PROGRAMAS, CADA UM COM 10 COMPRIMENTOS E Nº DE CORTES DIFERENTES. VOLANTES Ø 360 mm.

MODELO	INCLINAÇÃO CABEÇOTE	CAPACIDADE CORTE (mm)					VOLTAGEM (V/Hz)/ VELOCIDA. (m/1')	FITA DE SERRA
		●	○	□	▭	▭		
E - flat	0°	180	255	230	300 x 180	400/50	H 27	
	45°	210	190	200 x 160	-	2 - 35/70	S 0,9	
E-flat VAR	45°	210	190	200 x 160	-	Variável 18-100	L 2765	
NC-flat	60°	135	110	130 x 100	-			

MODELO	INCLINAÇÃO CABEÇOTE	CAPACIDADE CORTE (mm)					VOLTAGEM (V/Hz)/ VELOCIDA. (m/1')	FITA DE SERRA
		●	○	□	▭	▭		
CUBO 350 NC-flat	0°	200	305	250	350 x 200	400/50 Variável 18-100	H 27 S 0,9 L 3370	
	45°	250	230	230 x 200	-			
	60°	175	155	170 x 100	-			

MODELO	INCLINAÇÃO CABEÇOTE	CAPACIDADE CORTE (mm)					VOLTAGEM (V/Hz)/ VELOCIDA. (m/1')	FITA DE SERRA
		●	○	□	▭	▭		
CUBO 400 NC-flat	0°	250	310	280	400 x 250	400/50 Variável 18-100	H 34 S 1,1 L 4020	
	45°	280	270	300 x 200	-			
	60°	210	200	200 x 200	-			

* Modem e software opcional

K-TECH

ROBÔS DE CORTE AUTOMÁTICOS

Max. 1250 x 600

INDUSTRY 4.0 READY



CONSULTE-NOS

XT 4

CONSULTE-NOS

CÓD. 713050304

INDUSTRY 4.0 READY

XT 5

CONSULTE-NOS

CÓD. 713051304

INDUSTRY 4.0 READY

XT 6

CONSULTE-NOS

CÓD. 713054304

INDUSTRY 4.0 READY



. ALIMENTADOR AUTOMÁTICO 520 mm
. VARIADOR DE VELOCIDADE DE SÉRIE

SERROTES AUTOMÁTICOS DE DUAS COLUNAS. FAZERM PARTE DA GAMA X DE SERROTES IMET, DESENVOLVIDOS APENAS PARA CORTE A 0° e ELEVADAS PRODUÇÕES COM ALIMENTADOR AUTOMÁTICO DE GRANDE PRECISÃO. PROTEGIDO TOTALMENTE POR RESGUARDO PARA MAIOR PROTEÇÃO, NO ENTANTO O ACESSO PARA OPERAÇÕES DE MANUTENÇÃO OU DE SIMPLES TROCA DA LÂMINA É FÁCIL e RÁPIDO DEVIDO AOS RESGUARDOS ELEVATÓRIOS SUPERIORES e À RÁPIDA DESMONTAGEM DOS PAINÉIS INFERIORES.

MODELO	INCLINAÇÃO CABEÇOTE	CAPACIDADE CORTE (mm)			VOLTAGEM (V/Hz)/ VELOCIDA. (m/1')	FITA DE SERRA
		●	■	■		
XT4	0°	360	360	360 x 360	Variável 15-150	5900 x 41 x 1,3
XT5	0°	460	460	460 x 460		6120 x 54 x 1,3
XT6	0°	560	560	560 x 560		7320 x 54 x 1,6

FURADORAS COM BASE MAGNÉTICA



OFERTA*
ÓLEO DE CORTE
em todos os modelos

NOVO



MUITO COMPACTA.
(ALTURA MÁX. 198 mm), COM ENCABADOURO DE MONTAGEM RÁPIDA WELDON 19 mm. ALAVANCA DE AVANÇO COM POSSIBILIDADE DE UTILIZAÇÃO EM AMBOS OS LADOS. LUZ LED.

MAGPRO 35 KOMPACT

699,00 €
CÓD. 70500095



RÁPIDA, COM 2 VELOCIDADES.
CURSO DE 85 mm a 165 mm. SISTEMA DE REFRIGERAÇÃO INTEGRADO. FORNECIDA COM MALA DE TRANSPORTE, DISPOSITIVO DE SEGURANÇA E FERRAMENTAS DE MANUTENÇÃO. ENCABADOURO WELDON 19mm. OFERTA ADAPTADOR E BUCHA PARA BROCAS.

MAGPRO 40/25

899,00 €
CÓD. 70500098



POTENTE E VERSÁTIL, COM 4 VELOCIDADES.
COM SISTEMA DE REFRIGERAÇÃO AUTOMÁTICO INTEGRADO. **Curso 100 mm.** FORNECIDA COM MALA DE TRANSPORTE, DISPOSITIVO DE SEGURANÇA E FERRAMENTAS. ENCABADOURO WELDON 19 mm e MK3.

MAGPRO 75/4S

1 290,00 €
CÓD. 70500110



CURSO DE 85-230 mm. SISTEMA DE REFRIGERAÇÃO INTEGRADO. FORNECIDA COM MALA DE TRANSPORTE, DISPOSITIVO DE SEGURANÇA E FERRAMENTAS DE MANUTENÇÃO. ENCABADOURO WELDON 19mm. OFERTA ADAPTADOR E BUCHA PARA BROCAS.

MAGPRO 35 ADJUST 1S

735,00 €
CÓD. 70500088



ROBUSTA E VERSÁTIL, COM 4 VELOCIDADES.
CURSO DE 85 mm a 270 mm. SISTEMA DE REFRIGERAÇÃO INTEGRADO. FORNECIDA COM MALA DE TRANSPORTE, DISPOSITIVO DE SEGURANÇA E FERRAMENTAS DE MANUTENÇÃO. ENCABADOURO WELDON 19 mm e MK3.

MAGPRO 80/4S

1 195,00 €
CÓD. 70500113



A MAIS VERSÁTIL, COM 4 VELOCIDADES.
PERFURAÇÃO COM FRESAS STANDARD ATÉ Ø 100 mm, ATÉ Ø 120 mm COM AS FRESAS ESPECIAIS DA JEPSON. REGULAÇÃO ELECTRÓNICA DA VELOCIDADE PARA AJUSTE IDEAL DA VELOCIDADE DE ROTAÇÃO. **Curso 100 mm.** FORNECIDA COM MALA DE TRANSPORTE, DISPOSITIVO DE SEGURANÇA E FERRAMENTAS. ENCABADOURO WELDON 19 mm e MK3.

MAGPRO 120/4S

1 890,00 €
CÓD. 70500115

MODELO	CAP. FURO (mm) FRESA / BROCA	VELOCIDADE VAZIO/CARGA (rpm)	POTÊNCIA (W)	TRACÇÃO MAGNÉTICA (N)	PESO Kg
MAGPRO 35 KOMPACT	12-35 / -	650/390	1100	15.000	10
MAGPRO 35 ADJUST 1S	12-35 / 13x110	620/350	1100	15.000	12
MAGPRO 40/25	12-40 / 13x140	650/405 1100/790	1100	17.000	13
MAGPRO 75/4S	12-75x75 / 16x110 32x150 (cónica)	210/120 270/160 410/290 530/310	1800	32.000	25
MAGPRO 80/4S	12-80x75 / 16x140 32x150 (cónica)	190/105 300/165 420/230 660/365	1600	17.000	24
MAGPRO 120/4S	12-120x75 16x110 32x150 (cónica)	120/35 220/70 250/80 450/140	2000	32.000	30
MAGPRO 52 AIR	12-52 / 13x140	400/200	(1000)	8.000	22

MAGPRO 52 AIR

CONSULTE-NOS
CÓD. 70500130



FURADORA MAGNÉTICA PNEUMÁTICA ADEQUADA PARA (ATEX/CEN) **ATMOSFERAS PERIGOSAS E AMBIENTES HÚMIDOS.** **CURSO MUITO LONGO: ATÉ 260 mm.** SISTEMA DE REFRIGERAÇÃO INTEGRADO.

FRESAS

TRABALHO MAIS ECONÓMICO, RÁPIDO E SILENCIOSO. GRANDE PRECISÃO COM MENOR CONSUMO DE ENERGIA E FORMAÇÃO DE APARAS. SEM NECESSIDADE DE FURAÇÃO PRÉVIA. MAIOR VIDA ÚTIL DA FERRAMENTA GRAÇAS À TECNOLOGIA DE CORTE UTILIZADA.

PROFUNDIDADE DE CORTE: 30 mm

CÓDIGO	REF.	DESCRIÇÃO (mm)	PREÇO
70520145	490145	Jg. 6 fresas ø 12, 14, 16, 18, 20, 22 mm	105,00 €
70520200	490200	Pino piloto 75 mm	4,79 €
70520212	490212	125	15,30 €
70520214	490214	145	15,60 €
70520216	490216	165	16,90 €
70520218	490218	185	18,20 €
70520220	490220	205	19,80 €
70520222	490222	225	21,30 €
70520224	490224	245	23,10 €
70520226	490226	265	24,70 €
70520228	490228	285	26,50 €
70520230	490230	305	28,80 €
70520232	490232	325	36,40 €
70520234	490234	345	43,40 €
70520236	490236	365	55,00 €
70520238	490238	385	56,50 €
70520240	490240	405	58,50 €

PROFUNDIDADE DE CORTE: 50 mm

CÓDIGO	REF.	DESCRIÇÃO (mm)	PREÇO
70520500	490500	Pino piloto 100 mm	5,90 €
70520512	490512	12L	21,60 €
70520514	490514	14L	22,90 €
70520516	490516	16L	24,40 €
70520518	490518	18L	26,50 €
70520520	490520	20L	29,40 €
70520522	490522	22L	31,70 €
70520524	490524	24L	34,40 €
70520526	490526	26L	40,10 €
70520528	490528	28L	43,70 €
70520530	490530	30L	48,00 €
70520532	490532	32L	52,50 €
70520534	490534	34L	57,50 €
70520536	490536	36L	68,00 €
70520538	490538	38L	69,50 €
70520540	490540	40L	72,50 €

8% COBALTO



FRESAS GOLDFINGER

REVESTIDAS TITÂNIO



JOGO 6 FRESAS C/ PINO ø 12, 14, 16, 18, 20, 22 mm

490145TiN

210,00 €

CÓD. 70520146

SERRAS CIRCULARES MANUAIS

- IDEAIS PARA CHAPAS METÁLICAS, PAINÉIS TIPO SANDUÍCHE, TUBOS E PERFIS;
- **CORTE A SECO;**
- INCLUEM LÂMINA DE SERRA DE 48 E 84 DENTES, RESPECTIVAMENTE.



OFERTA
ÓLEO DE CORTE



HDC 8230

560,00 €
CÓD. 70500020



SHDC 8320

1 060,00 €
CÓD. 70500028

SERRA CIRCULAR DE BANCADA

- ADEQUADA PARA PERFIS EM AÇO INOX, AÇO FINO, METAIS NÃO FERROSOS E MATERIAIS COMPOSTOS;
- COM AMORTECEDOR DE VIBRAÇÕES E TORNO DE APERTO RÁPIDO COM REGULAGEM DE CORTE EM ESQUADRIA;
- **CORTE A SECO;**
- INCLUI UMA LÂMINA DE SERRA 90 DENTES.



OFERTA
ÓLEO DE CORTE



PREMIUM SUPER 9435

905,00 €
CÓD. 70500040

MODELO	CAPACIDADE CORTE (mm)	90°	45°	POTÊNCIA NOMINAL (W)	RPM VAZIO	PESO (Kg)	DIÂMETRO LÂMINA DE SERRA
HDC 8230	ø	82x5	56x4	1700	2600	7,1	230 mm x 48 dentes
	□	82x5	56x4				
SHDC 8320	ø	120x5	-	1800	1700	8,4	320 mm x 84 dentes
	□	120x5	-				
PREMIUM SUPER 9435	ø	140	102	2400	1400	25	355 mm x 90 dentes
	□	125x125	80x80				

SERRA CIRCULAR SEM FIO HDC 8203E



NOVO

- TECNOLOGIA DE CORTE A SECO;
- IDEAL PARA CORTAR CHAPA E PERFIS METÁLICOS, GRELHAS, PAINEL SANDWICH, METAIS NÃO FERROSOS E MATERIAIS COMPOSTOS;
- LÂMINA LBS RESISTENTE A IMPACTOS - ELEVADA QUALIDADE DE CORTE E VIDA ÚTIL;
- INCLUI: 2x BATERIAS CAS (METABO) LiHD 18V 5,5Ah, CARREGADOR AIR-COOLED E ADAPTADOR PARA CALHA-GUIA.



OFERTA
ÓLEO DE CORTE

HDC 8203E

1 210,00 €
CÓD. 70500025



MODELO	CAPACIDADE CORTE (mm)	90°	45°	RPM VAZIO	PESO (Kg)	DIÂMETRO LÂMINA DE SERRA
HDC 8203E	ø	67x6	42x6	3500	5,4	203 mm x 48 dentes
	□	67x6	42x4			

LÂMINAS DE SERRA



CÓDIGO	REF.	MODELO	ø (mm)	DENTES	APLICAÇÃO	PREÇO
70502000	72123048	L. S. TANITEC	230	48	Standard	94,00 €
70502800	608276	Lâmina serra	320	84	Standard	201,00 €
70504000	600570	Lâmina serra	355	90	Aço fino e inox	211,00 €
70504010	600580	Lâmina serra	355	72	Aço esp. média e inox	192,00 €
70504040	600594	Lâmina serra	355	96	Alumínio	164,00 €

MÁQUINA DE ABRIR ROSCAS



OFERTA
ÓLEO DE CORTE

- FACILIDADE E RAPIDEZ NA ABERTURA DE ROSCAS (M6 - M18);
- CAPACIDADE MÁX. EM AÇO/ALUMÍNIO: 18 mm;
- EMBRAIAGEM DE SEGURANÇA E BUCHA OSCILANTE COM CARDAN;
- COM INVERSÃO AUTOMÁTICA DA ROTAÇÃO, BASTANDO APENAS EMPURRAR OU PUXAR A MÁQUINA;
- FORNECIDA EM ESTOJO COM PUNHO LATERAL, LIMITADOR DE PROFUNDIDADE E FERRAMENTA DE MANUTENÇÃO.

GSMPRO M18

665,00 €
CÓD. 70500320



POTÊNCIA	RPM VAZIO	ENCABADOURO	PESO (Kg)
450 Watt	Direita: 280 / Esquerda: 680	M6 - M18	3,15

ROSCADORAS DE BRAÇO ARTICULADO
PNEUMÁTICAS E ELÉTRICAS | VERTICAIS (V) E UNIVERSAIS (HV)

BASE N/
 INCLUIDA



GSA-P900-12

BASE N/
 INCLUIDA



GSA-E1.200-24



BASE PARA ROSCADORAS C/ MESA DE FIXAÇÃO

CÓDIGO	MODELO	CAPACIDADE	PREÇO
7092150012	GSA-P 900-12 (V)	M3-M12 1)	770,00 €
7092150112	GSA-P 900-12 (HV)	M3-M12 1)	830,00 €
7092151016	GSA-E 1.000-16 (V)	M3-M16 1)	1 270,00 €
7092151116	GSA-E 1.000-16 (HV)	M3-M16 1)	1 370,00 €
7092151024	GSA-E 1.200-24 (V)	M6-M24 2)	1 740,00 €
7092151124	GSA-E 1.200-24 (HV)	M6-M24 2)	1 830,00 €
7095208050	1) BASE PEQUENA PARA ROSCADORAS	800 x 500	605,00 €
7095209060	2) BASE GRANDE PARA ROSCADORAS	900 x 600	835,00 €

P= Pneumáticas | E= Eléctricas

ENGENHOS DE FURAR DE COLUNA

CORREIAS

CONSTRUÇÃO ROBUSTA PARA UTILIZAÇÃO PROFISSIONAL E INDUSTRIAL.
 REGULAÇÃO MECÂNICA DA ALTURA DA MESA, TAMPO ROBUSTO, DE GRANDES DIMENSÕES, COM RANHURAS EM T E SUPERFÍCIE COM ACABAMENTO DE PRECISÃO, LIMITADOR DE PROFUNDIDADE. INCLUI BUCHA DE APERTO RÁPIDO RÖHM 1-13 mm (MODELOS SBS) E 3-16 mm (MODELOS SBH e GB). COM RESGUARDO E LUZ DE TRABALHO.

SBS 23 - 230 V / 400 V

760,00 € / 810,00 €

CÓD. 7092150023 / 2150123

12 VELOCIDADES

SBS 32 - 400 V

1 450,00 €

CÓD. 7092100132

12 VELOCIDADES

SBH 36 VARIO

CONSULTE-NOS

CÓD. 7092156136

VARIADOR DE VELOCIDADE | 9 VELOCIDADES | REGULAÇÃO POR POTENCIÓMETRO



INDICADOR DIGITAL DE PROFUNDIDADE

ENGENHOS DE FURAR DE COLUNA

CARRETOS

OFERTA
 EMULSOIL SI

GB 32 - 400 V

CONSULTE-NOS

CÓD. 7092151132

18 VELOCIDADES

GB 33 - 400 V

CONSULTE-NOS

CÓD. 7092151133

18 VELOCIDADES

GB 50 V - 400 V

CONSULTE-NOS

CÓD. 7092151250

12 VELOCIDADES



MESA GIRATÓRIA

ACIONAMENTO DE AVANÇO ELÉTRICO

GB 33

GB 50 V

ENGENHOS DE FURAR DE BANCADA

CORREIAS

PRECISÃO DE CONCENTRICIDADE INFERIOR A 0,02 mm MEDIDA NA MANGA DO VEIO. FUNCIONAMENTO SUAVE, MOTOR EM ALUMÍNIO COM ALHETAS DE REFRIGERAÇÃO. BUCHA DE APERTO RÁPIDO RÖHM 1-13 mm. REGULAÇÃO MECÂNICA DA ALTURA DA MESA DE TRABALHO. MODELO 400 V COM FUNCIONAMENTO ESQUERDA/DIREITA.

TB 23 - 230 V

640,00 €

CÓD. 7092100023

12 VELOCIDADES

TB 23 - 400 V

680,00 €

CÓD. 7092100123

12 VELOCIDADES



MODELO	CAP. PERFURAÇÃO AÇO	CURSO DA ÁRVORE	VEIO	POTÊNCIA MOTOR	TRANSMISSÃO	REFRIGERAÇÃO
SBS 23 - 230/400V	23 mm	80 mm	MK2	0,55 kW	CORREIAS	-
SBS 32	32 mm	120 mm	MK4	1,1 kW	CORREIAS	-
SBH 36 VARIO	34 mm	160 mm	MK4	2,2 kW	CORREIAS	SIM
GB 32	35 mm	180 mm	MK4	0,85/1,5 kW	CARRETOS	SIM
GB 33	35 mm	180 mm	MK4	0,85 /1,5 kW	CARRETOS	SIM
GB 50 V	50 mm	240 mm	MK4	2,2 /2,8 kW	CARRETOS	SIM
TB 23 - 230/400V	23 mm	80 mm	MK2	0,55 kW	CORREIAS	-

FRESADORAS / ENGENHOS DE FURAR | COMPACTOS | 230 V

ALIMENTAÇÃO POR ALAVANCA PARA FURAR, REGULAÇÃO PRECISA PARA FRESAR, AVANÇO ELECTRÓNICO CONTROLADO, GRANDE AMPLITUDE DE ROTAÇÕES.
CABEÇA DE FURAR/FRESAR INCLINÁVEL + 45° a - 90°, BATENTES FIM DE CURSO MECÂNICOS AJUSTÁVEIS. **FORNECIDOS SEM BANCADA.**

SEMI PROFISSIONAIS



BFM 16 VARIO - 230 V

1 540,00 €
CÓD. 7092351116

BFM 20L VARIO - 230 V

2 070,00 €
CÓD. 7092351125

PROFISSIONAL



BFM 35 VARIO - 230 V

4 360,00 €
CÓD. 7092351135

**BANCADA PARA
BFM 16 VARIO
BFM 20L VARIO**

305,00 €
CÓD. 7095350020

**BANCADA PARA
BFM 35 VARIO**

372,00 €
CÓD. 7095350035



MODELO	CAP. PERFURAÇÃO EM AÇO	FRESAS	CABEÇA FRESAGEM	VEIO	POTÊNCIA MOTOR
BFM 16 VARIO	16 mm	16 mm	52 mm	MK2	0,5 kW
BFM 20L VARIO	16 mm	20 mm	63 mm	MK2	0,75 kW
BFM 35 VARIO	32 mm	20 mm	80 mm	MK3	1,1 kW

FRESADORAS | ENGENHOS DE FURAR | PROFISSIONAL / INDÚSTRIAL | 400V

ENGENHAGENS TEMPERADAS EM BANHO DE ÓLEO, CORPO EM FERRO FUNDIDO



BFM 45 PG

BFM 45 PGV C/ AVANÇO AUTOMÁTICO

BASE N/
INCLUIDA



BFM 45 PG VARIO

BASE N/
INCLUIDA



BFM 50 PG



FM 50 S DIGI

C/ LEITOR DE COTAS DIGITAL

CÓDIGO	MODELO	CAP. PERFURAÇÃO EM F. FUNDIDO	CAP. PERFURAÇÃO EM AÇO	ROTAÇÃO CABEÇA	VEIO	VELOCIDADES	POTÊNCIA MOTOR	PREÇO
7092351145	BFM 45 PG	50 mm	45 mm	+ 45° a - 90°	MK4	12	1,3/1,8 kW	4 160,00 €
7092352145	BFM 45 PGV	50 mm	45 mm	+ 45° a - 90°	MK4	12	1,3/1,8 kW	CONSULTE-NOS
7092351245	BFM 45 PG VARIO	50 mm	45 mm	+ 45° a - 90°	MK4	REG. CONTÍNUA	1,5 kW	CONSULTE-NOS
7095351035	BANCADA P/ BFM'S 45							405,00 €
7092351150	BFM 50 PG	50 mm	35 mm	+ 90° a - 90°	ISO 40	8	0,85/1,5 kW	CONSULTE-NOS
7092352350	FM 50 S	50 mm	35 mm	+ 90° a - 90°	ISO 40	8	0,85/1,5 kW	CONSULTE-NOS
7092353350	FM 50 S DIGI	50 mm	35 mm	+ 90° a - 90°	ISO 40	8	0,85/1,5 kW	CONSULTE-NOS

FRESADORAS UNIVERSAIS | INDUSTRIAL | 400 V

ENGENHAGENS TEMPERADAS EM BANHO DE ÓLEO, CORPO EM FERRO FUNDIDO

NOVO



UFM 100 DIGI



UFM 200 DIGI

CÓDIGO	MODELO	EIXOS MOTORIZADOS	MESA GIRATÓRIA	ROTAÇÃO CABEÇA	VEIO	VELOCIDADES	POTÊNCIA MOTOR	PREÇO
7092353310	UFM 100 DIGI	X,Y	NÃO	360°	ISO 40	11	2,2 kW	CONSULTE-NOS
7092353320	UFM 200 DIGI	X,Y,Z	-35° a +35°	360°	ISO 50	12	4,0 kW	CONSULTE-NOS

SERROTOS DE FITA

MUITO VERSÁTEIS, FUNCIONAMENTO SEM VIBRAÇÕES, ELEVADA QUALIDADE DE PRODUÇÃO E ÓPTIMO DESEMPENHO.



APENAS
19,5Kg



COM
BASE

BS 125 GS

785,00 €

CÓD. 7092301125

VELOCIDADE VARIÁVEL
30 - 80 m/min

BS 151 GS

1 570,00 €

CÓD. 7092301151

VELOCIDADE VARIÁVEL
30 - 80 m/min

COM
REFRIGERAÇÃO



BS 180

2 070,00 €

CÓD. 7091300180

4 VELOCIDADES

COM
REFRIGERAÇÃO



OFERTA
EMULSOIL SI



BS 275 G

3 180,00 €

CÓD. 7092301275

2 VELOCIDADES

MODELO	CAP. CORTE REDONDO	CAP. CORTE RECTANGULAR	INCLINAÇÃO	POTÊNCIA
BS 125 GS	120 mm	130 x 125 mm	45°/60°	230V / 50Hz / 1,2kW
BS 151 GS	150 mm	150 x 140 mm	45°/60°	230V / 50Hz / 1,2kW
BS 180	178 mm	305 x 178 mm	45°	400V / 50Hz / 0,75kW
BS 275 G	225 mm	245 x 180 mm	até 60°	400V / 50Hz / 1,1kW

GUILHOTINAS MANUAIS

LÂMINA SUPERIOR COM FURO PARA CORTE DE PEÇAS REDONDAS. GRAMPO PARA POSICIONAMENTO E AJUSTE. FÁCIL SEPARAÇÃO DA PEÇA AO LONGO DE TODA A EXTENSÃO DE CORTE. LÂMINAS FIXAS E PEDESTAL ESTÁVEL COM FUROS DE FIXAÇÃO.



HS 125

97,50 €

CÓD. 7092260125

HS 150

117,00 €

CÓD. 7092260150

HS 300

205,00 €

CÓD. 7092260300

MODELO	Ø MATERIAL	COMPRIMENTO MATERIAL	ESPESSURA MATERIAL	PESO
HS 125	11 mm	90 mm	4 mm	9 kg
HS 150	11 mm	125 mm	5 mm	10 kg
HS 300	13 mm	180 mm	4 mm	26 kg

PRENSAS DE COLUNA

CORPO EM FERRO FUNDIDO. ADEQUADAS PARA MOLDAR, MONTAR/DESMONTAR ROLAMENTOS, VEIOS, CASQUILHOS, EIXOS E PINOS. BASE DE 4 POSIÇÕES.



DDP 2

218,00 €

CÓD. 7092258002

DDP 3

373,00 €

CÓD. 7092258003

DDP 5

870,00 €

CÓD. 7092258005

MODELO	ALTURA MÁX.	AMPLITUDE DE TRABALHO	K1 Kg	K2 Kg	L1 cm	PESO
DDP2	180 mm	123 mm	60	1290	40,5	33 kg
DDP3	285 mm	163 mm	60	1186	54	48 kg
DDP5	400 mm	226 mm	60	1976	80	120 kg

CURVADORAS DE TUBOS | CURVAM ATÉ 90° OU 120° (WB 100).



WB 100

305,00 €

CÓD. 7092250010



RB 10 T

735,00 €

CÓD. 7092250122



6 MOLDES
(1/2"; 3/4"; 1"; 1 1/4"; 1 1/2" e 2")
FORNECIDOS COM OS MODELOS RB / RBE

RBE 10 T

975,00 €

CÓD. 7092251122

VERSÃO ELÉCTRICA

MODELO	CAPACIDADE CURVAR	PRESSÃO PISTÃO	DIMENSÕES	PESO
WB 100	Ø 20 / 18 mm	-	910 x 205 x 255 mm	29 kg
RB 10 T	1/2" - 2"	10 t	680 x 510 x 910 mm	42 kg
RBE 10 T	1/2" - 2"	10 t	680 x 510 x 680 mm	53 kg

TORNOS COMPACTOS | 230V

DESIGN MODERNO, REGULAÇÃO CONTÍNUA DA VELOCIDADE. MONITOR DIGITAL, TOLERÂNCIA MÍNIMA DE MEDIÇÃO < 0.015 mm. PARAGEM DE EMERGÊNCIA E PROTECÇÃO CONTRA QUEDAS DE TENSÃO.

EQUIPAMENTO STANDARD

BUCHA DE 3 MORDENTES, 2 PONTOS DE FIXAÇÃO, JOGO DE FERRAMENTAS, RESGUARDO ANTI-LIMALHAS, PORTA-FERRAMENTAS X 4, JOGO DE RODAS DENTADAS.

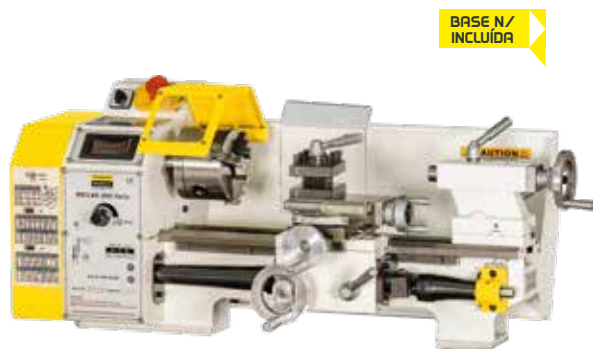

BASE N/
INCLUIDA

BASE TD 1803

418,00 €
CÓD. 7095461180

BASE TD 2807

645,00 €
CÓD. 7095460287

BASE TD 3018

685,00 €
CÓD. 7095460318



TD 1803 VARIO

1 660,00 €
CÓD. 7092461813

TD 2807 VARIO

3 390,00 €
CÓD. 7092462817

TD 3018 VARIO

4 050,00 €
CÓD. 7092463018

MODELO	DIST. ENTRE PONTOS	ALT. DO CENTRO	ÁRVORE	CURSO CARRO SUP.	CURSO CARRO TRANSV.	POTÊNCIA MOTOR
TD 1803 VARIO	300 mm	90 mm	21 mm	75 mm	85 mm	0,6 kW
TD 2807 VARIO	700 mm	140 mm	26 mm	60 mm	145 mm	1,5 kW
TD 3018 VARIO	700 mm	150 mm	38 mm	65 mm	180 mm	1,5 kW

TORNOS DE PRECISÃO | PROFISSIONAL / INDUSTRIAL | 400 V

COM SISTEMA DE REFRIGERAÇÃO, APOIO FIXO, APOIO MÓVEL. ABERTURA DE ROSCAS, PEDAL DE TRAVÃO, KIT DE ENGENHAGENS INTERMUTÁVEIS. BASE INCLUIDA E LUZ DE TRABALHO.



MD 300 - 910

CONSULTE-NOS
CÓD. 7092450300

MD 300 - 910 DIGI

CONSULTE-NOS
CÓD. 7092451300

BUCHA Ø160 DE 3 MORDENTES, BUCHA Ø200 DE 4 MORDENTES, PRATO Ø255. VERSÃO DIGI COM LEITOR DE COTAS DIGITAL.



MD 300 - 910 DIGI

MD 360 - 1000 DIGI

CONSULTE-NOS
CÓD. 7092451180

MD 360 - 1000 S DIGI

CONSULTE-NOS
CÓD. 7092452180

BUCHA Ø200 DE 3 MORDENTES E FIXAÇÃO CENTRAL. BUCHA Ø200 DE 4 MORDENTES E GARRAS INDEPENDENTES, PRATO Ø300. VERSÃO S COM VARIAÇÃO DE VELOCIDADE.



MD 360 - 1000 DIGI

TD 4210 DIGI | TD 4610 DIGI | TD 4615 DIGI
TORNOS INDUSTRIAIS HEAVY DUTY.
ELEVADAS PERFORMANCES E DESEMPENHO SUPERIOR.



TD 4615 DIGI

TD 4210 DIGI

CONSULTE-NOS
CÓD. 7092452420

TD 4610 DIGI

CONSULTE-NOS
CÓD. 7092452460

TD 4615 DIGI

CONSULTE-NOS
CÓD. 7092452465

BUCHA Ø200 DE 3 MORDENTES. BUCHA Ø300 DE 4 MORDENTES, PRATO Ø350.

BUCHA Ø250 DE 3 MORDENTES. BUCHA Ø300 DE 4 MORDENTES, PRATO Ø350.

MODELO	DIST. ENTRE PONTOS	ALT. DO CENTRO	ÁRVORE	CURSO CARRO SUP.	CURSO CARRO TRANSV.	POTÊNCIA MOTOR
TD 4210 DIGI	1000 mm	205 mm	52 mm	140 mm	210 mm	4,5 kW
TD 4610 DIGI	1000 mm	230 mm	58 mm	128 mm	285 mm	5,5 kW
TD 4615 DIGI	1500 mm	230 mm	58 mm	128 mm	285 mm	5,5 kW

MODELO	DIST. ENTRE PONTOS	ALT. DO CENTRO	ÁRVORE	CURSO CARRO SUP.	CURSO CARRO TRANSV.	POTÊNCIA MOTOR
MD 300 - 910	900 mm	165 mm	38 mm	85 mm	150 mm	1,5 kW
MD 300 - 910 DIGI	900 mm	165 mm	38 mm	85 mm	150 mm	1,5 kW
MD 360 - 1000 DIGI	1000 mm	180 mm	38 mm	95 mm	180 mm	1,5/2,4 kW
MD 360-1000 S DIGI	1000 mm	180 mm	38 mm	95 mm	180 mm	4,5 kW

ESMERILADORAS DUPLAS

• INCLUI MÓS DE ESMERIL.

NOVO



DS 150 - 230V

135,00 €

CÓD. 7092262150

DS 200 - 400V

230,00 €

CÓD. 7092262200

MODELO	MÓS DE ESMERIL	RPM	POTÊNCIA MOTOR	DIMENSÕES	PESO
DS 150	ø 150 x 20, ø 16 mm	2.850	230 V / 0,50 kW	410 x 200 x 295 mm	16 Kg
DS 200	ø 200 x 25, ø 32 mm	2.850	400 V / 0,90 kW	450 x 245 x 330 mm	27 Kg

ACESSÓRIOS

KIT REFRIGERAÇÃO UNIVERSAL 230 V

- CAPACIDADE DO DEPÓSITO 10 lts;
- CAPACIDADE BOMBA: 12 lts/min;
- DIMENSÕES: 36 x 25 x 30 cm;
- PESO: 7 Kg.

NOVO



KIT REFRIGERAÇÃO UNIVERSAL

146,00 €

CÓD. 7095353023

KIT'S DE FIXAÇÃO

SPW | 52 PCS.

- SUPORTE DE PAREDE » ROSCAS MÉTRICAS » M 10 | M 12 | M 14;
- 24 UNID. 4 DE CADA MEDIDA 75 / 100 / 125 / 150 / 175 / 200 mm;
- 6 UNID. PORCAS RANHURA-T 12 mm;
- 6 UNID. PORCAS DE FLANGE;
- 4 UNID. PORCAS DE ACOPLAMENTO;
- 6 UNID. GRAMPOS;
- 6 UNID. BLOCOS DE FIXAÇÃO.



SPW 10

93,50 €

CÓD. 7095355210

SPW 12

102,00 €

CÓD. 7095355212

SPW 14

107,00 €

CÓD. 7095355214

ROLOS DE SUPORTE

RB 290

95,00 €

CÓD. 7095301115

RB 1100

134,00 €

CÓD. 7095301100



RB 1100

MODELO	ALTURA	COMP. ROLOS	CAP. CARGA	PESO
RB 290	575 - 900 mm	290 mm	150 kg	6 kg
RB 1100	620 - 1000 mm	350 mm	300 kg	23 kg

MESAS DE ROLOS

MR 4

390,00 €

CÓD. 7092312004

MR 7

695,00 €

CÓD. 7092312007



MODELO	DIMENSÕES (CxLxA)	COMP. ROLOS	CAP. CARGA	PESO
MR 4	1000 x 440 x 650 - 950 mm	360 mm	500 kg	30 kg
MR 7	2000 x 440 x 650 - 950 mm	360 mm	700 kg	58 kg

KITS PARA FRESAGEM

NOVO

- PORTA PINÇAS COM ENCADABOURO NORMALIZADO;
- 15 PINÇAS: 3/4/5/6/7/8/9/10/11/12/13/16/18/20/25mm;
- CHAVE DE GANCHO;
- MALA DE ARRUMAÇÃO EM PLÁSTICO.

MT2

278,00 €

CÓD. 7095353502

MT3

280,00 €

CÓD. 7095353503

ISO30

280,00 €

CÓD. 7095353530

MT4

286,00 €

CÓD. 7095353504

ISO40

286,00 €

CÓD. 7095353540



FRESAS HSS

NOVO

- REVESTIDAS A TITANIUM;
- 10 FRESAS DE 2 ARESTAS CORTANTES;
- 10 FRESAS DE 4 ARESTAS CORTANTES;
- MEDIDAS: 3/4/5/6/8/10/12/14/18/20 mm;
- CAIXA DE ARRUMAÇÃO EM MADEIRA.



KIT FRESAS HSS-TITANIUM

142,00 €

CÓD. 7095351020

TORNOS DE FIXAÇÃO

MODELOS MSE

- IDEIAS PARA UTILIZAÇÃO EM ENGENHOS DE FURAR;
- ELEVADA QUALIDADE E FÁCIL UTILIZAÇÃO;
- FUNCIONAMENTO SUAVE;
- FUSO TRAPEZOIDAL.



MODELOS MSI

- IDEIAS PARA UTILIZAÇÃO EM ENGENHOS DE FURAR;
- CONSTRUÇÃO ROBUSTA;
- QUALIDADE INDUSTRIAL;
- MORDENTES PRISMÁTICAS SUBSTITUIVEIS;
- FUNCIONAMENTO SUAVE E PRECISO.



MODELOS FS

- IDEIAS PARA FRESAR;
- COM BASE GIRATÓRIA E ESCALA DE 360°.



FS 16-100



FS 16-160

CÓDIGO	MODELO	L MORDENTES	ABERTURA	DIMENSÕES (CxL)	PESO	PREÇO
7091210075	MSE 75	75 mm	55 mm	270 x 130 mm	1,7 kg	23,40 €
7091210100	MSE 100	100 mm	74 mm	350 x 165 mm	3,2 kg	29,20 €
7091210125	MSE 125	125 mm	80 mm	400 x 182 mm	4,5 kg	35,00 €
7091210150	MSE 150	150 mm	100 mm	455 x 208 mm	6,2 kg	44,80 €
7091212100	MSI 100	100 mm	110 mm	350 x 170 mm	8,7 kg	93,50 €
7091212140	MSI 140	140 mm	150 mm	455 x 230 mm	18 kg	175,00 €
7091212200	MSI 200	200 mm	200 mm	578 x 290 mm	35 kg	234,00 €
7095203050	FS 16-100	100 mm	105 mm	360 x 230 mm	16 kg	140,00 €
7095203060	FS 16-160	160 mm	145 mm	530 x 260 mm	39 kg	234,00 €



LUBRIFICANTE BIODEGRADÁVEL



LUBRIFICANTE DE OITO FUNÇÕES:

DESBLOQUEIO, PROTEÇÃO, LUBRIFICAÇÃO, IMPERMEABILIZAÇÃO, ANTICONGELANTE, DESENGORDURANTE, DIELECTRICO E ANTI-CORROSIVO, COM CAPACIDADE DE REALIZAR TODAS AS FUNÇÕES EM SIMULTÂNEO OU SEPARADAMENTE.

SEM TRICLOROETILENO.

DISPONÍVEL EM CINCO FORMATOS.



400 ml

CÓDIGO	TIPO EMBALAGEM	CAPACIDADE (ml)	PREÇO
795817102	Spray	200	4,68 €
795817104	Spray	400	6,10 €
795817104J	Jet Spray	400	9,10 €
795817105	Spray	500	6,80 €
795817501	Garrafa	1000	16,30 €
795817505	Garrafão	5000	77,00 €

SPRAYS ANTI-FERRUGEM | OXIDAÇÃO

PROTECTOR ANTI-FERRUGEM COM ELEVADO PODER DE COBERTURA E ELEVADO TEOR DE ZINCO PURO A 98%. INDICADO PARA RESTAURO E PROTEÇÃO DE TODO O TIPO DE MATERIAIS FERROSOS DA OXIDAÇÃO. RÁPIDA SECAGEM SEM COLAR. ELEVADA RESISTÊNCIA AO CALOR (ATÉ 700° C).



400 ml

ZINCO CLARO

6,30 €

CÓD. 795813104

PROTECTOR ANTI-FERRUGEM COM UM ELEVADO PODER DE OPACIDADE. ELEVADO TEOR DE ZINCO PURO 98% INDICADO PARA RESTAURO GALVANIZAÇÕES E PROTEGER TODO O TIPO DE MATERIAIS FERROSOS DA OXIDAÇÃO. FORMA UMA PELÍCULA ELÁSTICA, RESISTENTE A TODO O TIPO DE AGENTES ATMOSFÉRICOS A QUAL PODE SER ENVERNIZADA. SECAGEM RÁPIDA SEM ESCORRER.



400 ml

ZINCO BRILHANTE

6,40 €

CÓD. 795813108

PROTECTOR ANTI-FERRUGEM COM ELEVADA COBERTURA E TEOR DE ZINCO PURO A 98%. INDICADO PARA RESTAURO E PROTEÇÃO DE TODO O TIPO DE MATERIAIS FERROSOS DA OXIDAÇÃO. FORMA UMA PELÍCULA FLEXÍVEL, RESISTENTE A TODOS OS AGENTES ATMOSFÉRICOS, QUE PODE OU NÃO SER PINTADA. ELEVADA RESISTÊNCIA AO CALOR (ATÉ 700° C).



400 ml

ZINCO ESCURO

8,70 €

CÓD. 795813104S

ZINCO PURÍSSIMO INCORPORADO A 98%, COM COR DOURADA, CONCEBIDO PARA PROTEGER E RETOCAR PEÇAS AMARELAS DE FERRUGEM. FORMA UMA PELÍCULA ELÁSTICA E PODE SER DEIXADO COMO PROTEÇÃO FINAL OU REPINTADO COM QUALQUER TIPO DE VERNIZ. ELEVADA RESISTÊNCIA À ABRASÃO E OXIDAÇÃO DOS AGENTES ATMOSFÉRICOS. ELEVADA RESISTÊNCIA AO CALOR.



400 ml

ZINCO OURO

8,70 €

CÓD. 795813100

ELEVADO TEOR DE ALUMÍNIO. FORMA UMA PELÍCULA PARA RESTAURO E PROTEÇÃO DE TODAS AS SUPERFÍCIES EM ALUMÍNIO, QUE PODE OU NÃO SER PINTADA APÓS A APLICAÇÃO. ELEVADA RESISTÊNCIA A ALTAS TEMPERATURAS.



400 ml

ALUMÍNIO

8,70 €

CÓD. 795825104

IDEAL PARA RESTAURO E PROTEÇÃO DE TODOS OS MATERIAIS EM AÇO INOX. APLICAÇÃO FÁCIL, SECAGEM RÁPIDA AO AR LIVRE, FORMANDO UMA PELÍCULA COMPACTA, RESISTENTE E FLEXÍVEL QUE PODE OU NÃO SER PINTADA. ELEVADA RESISTÊNCIA A ALTAS TEMPERATURAS.



400 ml

AÇO INOX

8,60 €

CÓD. 795818104

TRANSFORMA A FERRUGEM NUM COMPOSTO QUÍMICO ESTÁVEL COM CÔR NEGRA E FORMA UMA PELÍCULA QUE PROTEGE TODAS AS SUPERFÍCIES FERROSAS: CANCELAS, PORTÕES, VARANDAS, CALEIRAS E OUTROS PRODUTOS EM FERRO.



400 ml

KONVERTER

12,30 €

CÓD. 7958601004

É UMA PINTURA GALVANIZANTE IDEAL PARA: PROTEGER, PINTAR QUALQUER MATERIAL FERROSO E GALVANIZADO COMO PORTÕES, TUBOS, SOLDADURAS, ETC. INDICADO PARA RESTAURO A COR EM SUPERFÍCIES GALVANIZADAS.



400 ml

ZINKPROT

4,91 €

CÓD. 79590610616P

COLAS

PARA PAPEL, CARTÃO, TECIDO, COURO, PLÁSTICO, VIDRO E METAL. BOA RESISTÊNCIA À TEMPERATURA E REGULAÇÃO DA VAPORIZAÇÃO.

COLA SPRAY

7,90 €

CÓD. 795814104

400 ml



COLAS PARA ROSCAS

COLAS ANAERÓBICAS EM TRÊS NÍVEIS DE RESISTÊNCIA.

PARA PORCAS, PARAFUSOS, PINOS ROSCADOS, FERROLHOS, ETC.

CÓDIGO	DESIGNAÇÃO	RESISTÊNCIA	ROSCAS (MÁX.)	PREÇO
795672015	F1222	Baixa	M-36	16,10 €
795672025	F1243	Média	M-46	16,10 €
795672035	F1270	Alta	M-20	16,10 €

50 ml



TEFLON LÍQUIDO

COLA ANAERÓBICA BRANCA COM PTFE, RESISTÊNCIA MECÂNICA MÉDIA, ADEQUADA PARA COMPONENTES LISOS E ROSCADOS (DIN EN 751-1) EM INSTALAÇÕES PÚBLICAS E INDUSTRIAIS DE AR, ÁGUA, GÁS, DIESEL E LPG.

PTFE LÍQUIDO

19,30 €

CÓD. 795672045

50 ml



PASTA MOLDÁVEL

ADESIVO EPOXY EM PASTA MOLDÁVEL, ESPECÍFICO PARA REPARAÇÕES PERMANENTES, MESMO EM AMBIENTES HÚMIDOS. UTILIZAÇÃO NOS SETORES INDUSTRIAL, NÁUTICO, AUTOMÓVEL, CONSTRUÇÃO E EM OFICINAS, MAS TAMBÉM PARA USO DOMÉSTICO.

EPOXY STICK

8,00 €

CÓD. 795690105

57 g



COLAS DE CIANOACRILATO, TRÊS NÍVEIS DE VISCOSIDADE.

ADESIVO RÁPIDO

CÓDIGO	DESIGNAÇÃO	VISCOSIDADE	MATERIAIS	PREÇO
795673012	A 101	Baixa	Não porosos (vidro, metais, cerâmica)	7,70 €
795673022	A 150	Média	Média porosidade (plástico, borracha)	7,70 €
7956730320	A 200	Alta	Alta porosidade (papelão, madeira, cortiça)	7,70 €

20 g



REMOVE SILICONE

TIRA SILICONE É O PRIMEIRO PRODUTO SPRAY QUE ELIMINA QUALQUER VESTÍGIO DE SILICONE EVITANDO RASPAR AS SUPERFÍCIES. PULVERIZAR O PRODUTO EM CIMA DOS RESÍDUOS DE SILICONE, DEIXAR ACTUAR E DEPOIS RETIRÁ-LO. CONTÉM SOLVENTES CÍTRICOS. É ACONSELHÁVEL TESTAR O PRODUTO EM SUPERFÍCIES PINTADAS ANTES DE O UTILIZAR.

REMOVE SILICONE

6,70 €

CÓD. 795829104

400 ml



SPRAY DE AR / GELO

PRODUTO À BASE DE PROPELENTE SOB PRESSÃO, PARA REMOÇÃO DE POEIRAS E RESÍDUOS QUE, AO LONGO DO TEMPO, SE DEPOSITAM EM LOCAIS DE DIFÍCIL ACESSO. GRAÇAS AO JATO DE AR DE ALTA PRESSÃO, ATUA COMO SUBSTITUTO DE UM COMPRESSOR. E EM CIRCUNSTÂNCIAS ONDE NÃO É POSSÍVEL RECORRER A LIMPEZA MECÂNICA.

SPRAY AR

5,10 €

CÓD. 795891104

400 ml



SPRAYS DE PROTEÇÃO

LUBRIFICANTE PTFE QUE NÃO COLA NEM MANCHA. PARA JUNTAS, ENGENHAGENS, DOBRADIÇAS, FECHADURAS, JANELAS, CALHAS DE CORTINADOS E GAVETAS, APARELHOS ELÉTRICOS, FECHOS. A SUA FÓRMULA ESPECIAL GARANTE UMA LUBRIFICAÇÃO DURADOURA.

LUBRIFICANTE SECO

7,90 €

CÓD. 795852104

400 ml



SILICONE UNIVERSAL, COM UMA MULTIPLICIDADE DE APLICAÇÕES. PODE SER UTILIZADO COMO LUBRIFICANTE, PROTETOR, REMOVEDOR, ISOLANTE PARA SISTEMAS ELÉTRICOS, POLIDOR E ANTICONGELANTE.

SILICONE UNIVERSAL

5,20 €

CÓD. 795804104

400 ml



SILICONE COM LÍCIO. PROTEGE E LUBRIFICA EQUIPAMENTOS DA CORROSÃO E SALINIDADE. DA BRILHO E IMPERMEABILIZA TODOS OS MATERIAIS (PLÁSTICO, METAL, COURO, MADEIRA, TECIDO, BORRACHA).

SILICONE NAUTICA

6,40 €

CÓD. 795853104

400 ml



SILICONE LUBRIFICANTE PARA SETOR ALIMENTAR SEM SOLVENTES, COM O REGISTRO NSF H1. IMPORTANTE NA INDÚSTRIA ALIMENTAR PARA LUBRIFICAR, PROTEGER E IMPERMEABILIZAR PEÇAS DE BORRACHA E PLÁSTICO, DOBRADIÇAS E ROLOS. EXCELENTE LUBRIFICANTE PARA BANCADAS DE TRABALHO, SUPERFÍCIES RÍGIDAS, BANDEJAS, LÂMINAS, MÁQUINAS PARA EMBALAR PAPEL, CARTÃO, PLÁSTICO E MATERIAIS DE BORRACHA. IDEAL PARA A LUBRIFICAÇÃO DE PEÇAS ONDE HÁ POSSIBILIDADE DE CONTATO COM PRODUTOS ALIMENTARES.

SILICONE ALIMENTAR

12,30 €

CÓD. 7958331005

500 ml



SILICONE ALTA TEMPERATURA 300°C

SILICONE DE MONOCOMPONENTE ACÉTICO. EXCELENTE RESISTÊNCIA A ALTAS TEMPERATURAS (ATÉ 300°C), MANTENDO A SUA ELASTICIDADE. A SUA ELEVADA ELASTICIDADE E ADERÊNCIA A VÁRIOS TIPOS DE MATERIAIS, TORNAM-NO PARTICULARMENTE ADEQUADO PARA CABEÇAS DE CILÍNDROS, TAMPAS, FLANGES E TUBAGENS EM MOTORES DE COMBUSTÃO INTERNA.

CÓDIGO	DESIGNAÇÃO	PREÇO
7956871060	TUBO SILICONE 300°C - PRETO	6,80 €
795687116	TUBO SILICONE 300°C - VERMELHO	6,80 €

60 ml



DETECTOR FUGAS DE GÁS

SISTEMA RÁPIDO E SEGURO PARA DETETAR FUGAS DE GÁS EM APARELHOS (CALDEIRAS, FORNOS, AQUECEDORES, TUBOS...).

RG110

4,82 €

CÓD. 795811104

400 ml



MASSAS

MASSA LUBRIFICANTE MULTIUSOS ISENTA DE SOLVENTES E FORNECIDA COM REGISTO Nº158816 NSF CATEGORIA H1. LG1 É FORMULADO PARA PROTEGER E LUBRIFICAR AS MÁQUINAS DA INDÚSTRIA ALIMENTAR. RESISTE À ÁGUA E AOS AGENTES ATMOSFÉRICOS; A TEMPERATURA DE UTILIZAÇÃO VARIA DE -10 °C A +120 °C. EXCELENTE PENETRABILIDADE, PERMEABILIDADE; EXCELENTE PROTEÇÃO ANTIFERRUGEM E ANTIOXIDAÇÃO.

ALIMENTAR LG1

14,20 €
CÓD. 795867104

400 ml



LUBRIFICANTE UNIVERSAL INDICADO PARA A CASA, INDÚSTRIA, OFICINA, NÁUTICA. LUBRIFICA E PROTEGE SEM ALTERAÇÃO OU OXIDAÇÃO. BOA RESISTÊNCIA AO CALOR.

MULTIUSOS

6,30 €
CÓD. 795838104

400 ml



LUBRIFICANTE ESPECÍFICO PARA APLICAÇÕES NÁUTICAS: MOTORES, EMBARCAÇÕES, CARRETOS, CANAS DE PESCA, ARMAS E FUZIS SUBMARINOS. LUBRIFICA E PROTEGE DA CORROSÃO COM UMA PELÍCULA DE ELEVADA DURABILIDADE. CONTÉM LÍTIU.

NÁUTICA

7,90 €
CÓD. 795839104

400 ml



LUBRIFICANTE ALTA TEMPERATURA: ANTIGRIPAGEM, RESISTENTE A TEMPERATURAS ATÉ 700°C. É UTILIZADO EM VÁRIOS SECTORES: SIDERURGIAS, FUNDIÇÕES, OFICINAS MECÂNICAS, NA MONTAGEM E REVISÃO DE CALDEIRAS, NA LUBRIFICAÇÃO DE PLACAS E QUEIMADORES. ESPECIALMENTE INDICADO NO SECTOR AUTOMÓVEL PARA PORCAS DE COLETORES DE DESCARGA, PERNOS, ARTICULAÇÕES E MOLA.

MASSA 700°

7,50 €
CÓD. 795841104

400 ml



LUBRIFICANTE DE COBRE: LUBRIFICA E ASSEGURA A FACILIDADE DE DESMONTAGEM DE PEÇAS FILETADAS, GUARNIÇÕES E FALANGES SUBMETIDAS A BAIXAS E ALTAS TEMPERATURAS, DE -30°C A + 1000°C MESMO APÓS LONGOS PERÍODOS DE FUNCIONAMENTO. IDEAL PARA PARAFUSOS, PORCAS, VELAS, COLETORES DE BATERIAS, FORNOS E CALDEIRAS. CONTÉM LUBRIFICANTE MINERAL ADITIVADO COM COBRE.

MASSA 1000°

8,30 €
CÓD. 795854104

400 ml



ÓLEOS PARA METAIS

PERMITE TRABALHAR OS METAIS DE FORMA MAIS RÁPIDA E SEGURA. ELEVADA VISCOSIDADE E ADITIVOS ESPECIAIS. PODE SER USADO EM TODO O TIPO DE METAIS E RESPECTIVAS LIGAS. INDICADO PARA MÁQUINAS MANUAIS E AUTOMÁTICAS. MANUTENÇÃO E PROTEÇÃO DE FOLHAS DE CORTE CONTRA FERRUGEM.

ÓLEO CORTE

6,20 €
CÓD. 795830104

400 ml



SEM SOLVENTES

DESENGORDURANTE BIODEGRADÁVEL

DESENGORDURANTE UNIVERSAL SUPER CONCENTRADO E BIODEGRADÁVEL. NÃO CONTÉM SOLVENTES À BASE DE HIDROCARBONETOS. REMOVE GRAXAS, ÓLEO, SUJIDADE, VELHAS CAMADAS DE SUJIDADE E MANCHAS DIFÍCEIS DE QUALQUER SUPERFÍCIE LAVÁVEL. ESPUMOSIDADE CONTROLADA E ENXAGUA FACILMENTE. INDICADO TAMBÉM PARA AS MÁQUINAS LAVADORAS DE PAVIMENTOS E MÁQUINAS DE JATO DE VAPOR.



S10 1L

9,20 €
CÓD. 7956051101

S10 5L

38,30 €
CÓD. 7956051105

DESENGORDURANTE

DETERGENTE DESENGORDURANTE LÍQUIDO COM POSSIBILIDADE DE UTILIZAÇÃO DILUÍDO OU CONCENTRADO. PARA LAVAGEM DA PARTE EXTERNA DE MOTORES DE VEÍCULOS, UTILIZAÇÃO MANUAL OU COM LAVADORAS DE ALTA PRESSÃO, MANUTENÇÃO INDUSTRIAL, LAVAGEM DE TANQUES PARA COMPONENTES MECÂNICOS, PAVIMENTOS E OUTRAS SUPERFÍCIES. DISPONÍVEL EM EMBALAGENS DE 1 E 5 LITROS.



POKER 1L

5,80 €
CÓD. 795605101

POKER 5L

18,10 €
CÓD. 795605105



ANTES

DEPOIS

DETERGENTE PARA PAINÉIS

DETERGENTE ESPECÍFICO PARA A LAVAGEM DOS PAINÉIS FOTOVOLTAICOS E SOLARES. PODER ELEVADÍSSIMO DE LIMPEZA QUE PERMITE UMA REMOÇÃO RÁPIDA E COMPLETA DA SUJIDADES, POLUIÇÃO, FULIGEM ETC.. NÃO DEIXA OS VIDROS OPACOS NEM COM HALOS, NÃO ESTRAGA AS PARTES DE ALUMÍNIO, AS LIGAS LEVES E AS CONEXÕES DE MATERIAL PLÁSTICO. A FÓRMULA ESPECIAL ANTI ESTÁTICA E HIDRÓFUGA DE ENERGY AUMENTA A FUNCIONALIDADE DOS PAINÉIS SOLARES POIS PREVINE E DESACELERA A FORMAÇÃO DE SUJIDADE E DAS INCRUSTAÇÕES NAS SUPERFÍCIES.



CÓDIGO	DESIGNAÇÃO	PREÇO
795659505	ENERGY 5 LITROS	38,60 €

RECOMENDADO PARA OPERAÇÕES CONVENCIONAIS (CORTE, TORNEAMENTO E RECTIFICAÇÃO DE METAIS) E EM TRABALHOS MAIS PESADOS, COMO FURROS, FRESAGEM, BROCAGEM, ROSCAGEM, CORTE COM SERRA E OUTRAS OPERAÇÕES ONDE POSSAM UTILIZAR-SE LUBRIFICANTES DE BASE AQUOSA. TRANSPARENTE, ADEQUADO PARA TRATAMENTO DE MATERIAL FERROSO E PARA A MAIOR PARTE DOS METAIS AMARELOS DE FÁCIL E MÉDIA MANUFATURAÇÃO.

EMULSOIL

65,00 €
CÓD. 795830505

5000 ml



LUXPROT

LUXPROT É PERFEITO PARA O TRATAMENTO DE CAIXILHOS DE JANELAS INTERIORES E EXTERIORES. LIMPA, DÁ BRILHO E PROTEGE JANELAS EM PVC, ALUMÍNIO E MADEIRA PINTADA. NÃO PODE SER PINTADO APÓS APLICAÇÃO.

NOVO

REVITALIZA
LIMPA
PROTEGE
IMPERMEABILIZAÇÃO

SEM SOLVENTES

LP310
8,00 €
CÓD. 795873104

400 ml

ANTIRUST

ESMALTE ANTIFERRUGEM À BASE DE FOSFATO DE ZINCO. ANTIRUST É UM REVESTIMENTO POLIVALENTE: ANTIFERRUGEM – ANCORANTE – ESMALTE – PROTETOR.

NOVO



CÓDIGO	COR	PREÇO
79572010007	PRETO BRILHANTE	8,40 €
79572010005	ALUMÍNIO BRILHANTE	8,40 €
79572010004	VERDE BRILHANTE	8,40 €

400 ml

ALCATRÃO EM SPRAY

TINTA PRETA BETUMINOSA (CATRAMINA) COM ELEVADAS PROPRIEDADES DE ANCORAGEM. PRODUTO MUITO USADO PARA IMPERMEABILIZAR E PROTEGER ESTRUTURAS METÁLICAS, CALHAS, CANAIS, RESERVATÓRIOS, ANDAIMES TUBULARES, CHAPAS, PERFILADOS E ENTERRADOS EM FERRO, MADEIRA E CIMENTO.

CATRAMIX

9,00 €
CÓD. 7958681005

500 ml



SPRAY'S DE SOLDADURA

EVITA A ADERÊNCIA DE RESÍDUOS DE SOLDADURA E SALPICOS METÁLICOS À SUPERFÍCIE. PULVERIZADO NOS BICOS DE SOLDADURA, MANTÊM-OS SEMPRE LIMPOS E FUNCIONAIS. NÃO CONTÉM SILICONE.

ANTIADESIVO

4,48 €
CÓD. 795806104

400 ml



É O ANTIADESIVO PARA SOLDADURAS DE NOVA GERAÇÃO, ISENTO DE SILICONE E SOLVENTE. EFEITO ANTIADESIVO, ELEVADO E DURADOURO. COBRE INTEGRALMENTE A ZONA A PROTEGER EVITANDO QUE PARTÍCULAS DE METAL LANÇADAS DO JACTO DE SOLDADURA ADIRAM ÀS PEÇAS EM TRABALHO OU A PARTES SOLDADAS. PERMITE ENVERNIZAR, ZINCAR E CROMAR AS SUPERFÍCIES TRATADAS.

ANTIADESIVO ÁGUA

4,69 €
CÓD. 795807104

400 ml



PARA TOCHAS DE SOLDADURA. ELEVADA RESISTÊNCIA A ALTAS TEMPERATURAS (ATÉ 1500°C). ÓTIMO LUBRIFICANTE, FORMA UMA PELÍCULA QUE REDUZ A FRICÇÃO DURANTE VÁRIAS HORAS. SECAGEM RÁPIDA. IDEAL PARA TOCHAS DE MÁQUINAS AUTOMÁTICAS.

ANTIADESIVO CERÂMICO

17,30 €
CÓD. 795806204

500 ml



WORKOLOR

TINTA PROFSSIONAL PARA MÁQUINAS AGRÍCOLAS.

NOVO

Secagem Rápida

Boa Aderência

Alta Cobertura

Resistente



NEW HOLLAND

8,30 €
CÓD. 79591210001

CATERPILLAR

8,30 €
CÓD. 79591210002

JOHN DEERE

8,30 €
CÓD. 79591210003

BASE NITRO



ESMALTES

HOT 600°

ESMALTE ACRÍLICO RESISTENTE A ALTAS TEMPERATURAS.

CÓDIGO	COR	PREÇO
79590510501P	PRETO OPACO	7,60 €
79590510504P	ALUMÍNIO	7,60 €
79590510506P	VERMELHO	7,60 €
79590510507P	CINZA ANTRACITE	7,60 €

400 ml



ACRÍLICO TOP RAL

ESMALTE 100% ACRÍLICO PARA UTILIZAÇÃO EM INTERIORES E EXTERIORES. ADERÊNCIA A INÚMEROS MATERIAIS: MADEIRA, METAL, VIDRO, CERÂMICA, ESTUQUE, ALVENARIA, SUPERFÍCIES PINTADAS, MATERIAIS NATURAIS E PLÁSTICOS (EXCEPTO MOPLÉN).

CÓDIGO	COR	RAL	PREÇO
79590010030P	PRETO OPACO	9005	4,48 €
79590010001P	PRETO BRILHANTE	9005	4,48 €
79590010029P	ALUMÍNIO	9006	4,48 €
79590010012P	VERDE ESCURO	6005	4,48 €
79590010022P	VERDE MENTA	6029	4,48 €
79590010003P	VERMELHO	3000	4,48 €
79590010007P	AZUL TRAFFICO	5017	4,48 €
79590010002P	BRANCO BRILHANTE	9010	4,48 €
79590010031P	BRANCO OPACO	9010	4,48 €

400 ml



PASTAS LAVA-MÃOS

STAR

DETERGENTE DESENGORDURANTE COM PERFUME DE LIMÃO, IDEAL PARA QUALQUER TIPO DE SUJIDADE DIFÍCIL. ACONSELHADO A TODOS OS PROFISSIONAIS E ENTUSIASTAS DA BRICOLAGE. DEIXA AS MÃOS SUAVES MESMO APÓS USO FREQUENTE. FÓRMULA ENRIQUECIDA COM GLICERINA.

CÓDIGO	DESIGNAÇÃO	PREÇO
795600101	STAR 1 LITRO	3,41 €
795600104	STAR 4 LITROS	11,30 €



PLUS

FLUIDO, COM ELEVADO PODER DETERGENTE. ESPECÍFICO PARA UTILIZAR COM DOSEADOR. IDEAL PARA QUALQUER TIPO DE SUJIDADE DIFÍCIL.

CÓDIGO	DESIGNAÇÃO	PREÇO
795601101	PLUS 1 LITRO	10,30 €
795601105	PLUS 5 LITROS	28,80 €



MERAK

SABONETE NEUTRO DE LIMPEZA HIGIENIZANTE PARA AS MÃOS NÃO PERFUMADO, ANTIBACTERIANO. ADEQUADO PARA O SISTEMA HACCP E PARA TODOS OS AMBIENTES DE TRABALHO. IDEAL PARA SER UTILIZADO NOS DOSEADORES DAS CASAS DE BANHO NAS INDÚSTRIAS ALIMENTARES, RESTAURANTES, CAFÉS, ESCRITÓRIOS, ESCOLAS, LOJAS, GINÁSIOS, ALOJAMENTOS, LARES, PEIXARIAS E TALHOS, ETC.

CÓDIGO	DESIGNAÇÃO	PREÇO
7956022001	MERAK 1 LITRO	6,10 €
7956022005	MERAK 5 LITROS	14,00 €



DESINFETANTES

RIGEL

DETERGENTE EM GEL HIGIENIZANTE ANTIBACTERIANO CONCENTRADO À BASE DE HIPOCLORITO DE SÓDIO. ESPECÍFICO PARA LIMPEZA E HIGIENIZAÇÃO DAS SUPERFÍCIES DE CASA DE BANHO E COZINHA (PAVIMENTOS, LADRILHOS, DUCHE, BANHEIRA, BIDÊ, SANITA, LAVATÓRIOS, PAREDES EM CERÂMICA, SUPERFÍCIES DE TRABALHO, FOGÕES). EVITAR O CONTACTO COM ÁCIDOS, SUBSTÂNCIAS HALOGENADAS, ALUMÍNIO E METAIS LEIGEROS.

CÓDIGO	DESIGNAÇÃO	PREÇO
7956765001	RIGEL 1 LITRO	6,50 €
7956765005	RIGEL 5 LITROS	23,60 €



ACRUX

DETERGENTE HIGIENIZANTE ANTIBACTERIANO CONCENTRADO À BASE DE SAIS QUATERNÁRIOS DE AMÓNIO. IDEAL A LIMPEZA E HIGIENE QUOTIDIANA DE PAVIMENTOS NA VIA PÚBLICA. INDICADO PARA LIMPAR E HIGIENIZAR TODAS AS SUPERFÍCIES DURAS: MÁRMORE, CERÂMICA, TUIJOLO DURO, LINÓLEO, PLÁSTICO, METAL (EXCLUINDO MADEIRA). PODE SER UTILIZADO NAS MÁQUINAS PARA LAVAGEM DE PAVIMENTOS.

CÓDIGO	DESIGNAÇÃO	PREÇO
7956775001	ACRUX 1 LITRO	6,60 €
7956775005	ACRUX 5 LITROS	23,00 €



MAYA

DETERGENTE HIGIENIZANTE ANTIBACTERIANO MULTIUSOS COM ELEVADO TEOR ALCOÓLICO, IDEAL PARA AMBIENTES, OBJECTOS E SUPERFÍCIES. DIVERSAS UTILIZAÇÕES, VIATURAS, OBJECTOS, CABOS, COMPUTADORES, MOBILIÁRIO, CORTINAS, VESTUÁRIO, EQUIPAMENTO DE TRABALHO, TECLADOS, TELEMÓVEIS, CALÇADO, PAINÉIS DE INSTRUMENTOS, CAIXOTES DE LIXO, CASAS DE BANHO, ETC.

CÓDIGO	DESIGNAÇÃO	PREÇO
7958721004	MAYA 400 ml	6,30 €



POLARFOAM

DETERGENTE HIGIENIZANTE ESPUMOSO ANTIBACTERIANO COM BASE ALCOÓLICA. IDEAL PARA LIMPAR E HIGIENIZAR DIVERSOS OBJETOS LAVÁVEIS: MANÍPULOS, PORTAS, CHAVES, SAPATOS, MÓVEIS, EQUIPAMENTOS DE TRABALHO, INTERIORES DE AUTOMÓVEIS, ETC. EXCELENTE PARA LAVAR E HIGIENIZAR SUPERFÍCIES BRILHANTES, PLÁSTICO, METAIS, RESINAS, VINIL, SUPERFÍCIES PINTADAS, LADRILHOS, PORCELANA, SUPERFÍCIES ESMALTADAS, REVESTIMENTOS DE PAREDE, ETC.

CÓDIGO	DESIGNAÇÃO	PREÇO
7958711004	POLARFOAM 400 ml	4,60 €



POLAR TRIGGER

DETERGENTE HIGIENIZANTE ANTIBACTERIANO COM BASE ALCOÓLICA PRONTO A SER UTILIZADO. IDEAL PARA LIMPAR E HIGIENIZAR DIVERSOS OBJETOS LAVÁVEIS: MESAS, PROTEÇÕES DE TELEMÓVEIS, SUPERFÍCIES DE COMPUTADORES, MANÍPULOS, PORTAS, CADEIRAS, CHAVES, SAPATOS, MÓVEIS, EQUIPAMENTOS DE TRABALHO, INTERIORES DE AUTOMÓVEIS, ETC. EXCELENTE PARA LAVAR E HIGIENIZAR SUPERFÍCIES BRILHANTES, PLÁSTICO, METAIS, RESINAS, VINIL, SUPERFÍCIES PINTADAS, LADRILHOS, PORCELANA, SUPERFÍCIES ESMALTADAS, REVESTIMENTOS DE PAREDE, ETC.

CÓDIGO	DESIGNAÇÃO	PREÇO
7958715075	POLAR TRIGGER 750 ml	4,69 €



DETERGENTE PARA AR CONDICIONADO

SPRAY DE LIMPEZA EM ESPUMA COM BASE ALCOÓLICA PARA A HIGIENIZAÇÃO DO SISTEMA DE AR CONDICIONADO DE AUTOMÓVEIS E RESIDÊNCIAS. A SUA FÓRMULA ESPECIAL ESPUMOSA APLICADA NAS CONDUTAS DE AR CONDICIONADO ELIMINA A SUJIDADE, INCRUSTAÇÕES, MOFOS, ODORES ESAGRADÁVEIS, EVITANDO TAMBÉM A SUA REGENERAÇÃO. PARA O AR CONDICIONADO DOS AUTOMÓVEIS: INSERIR O TUBO DE BICO NA CONDUTA DE AR E PULVERIZAR O PRODUTO DURANTE 15 SEGUNDOS. PARA O AR CONDICIONADO DAS HABITAÇÕES: PULVERIZAR DIRETAMENTE O PRODUTO SOBRE OS FILTROS. APLICAR O PRODUTO QUANDO O SISTEMA ESTIVER DESLIGADO E REINICIÁ-LO APÓS 10/20 MINUTOS APÓS O TRATAMENTO.

CÓDIGO	DESIGNAÇÃO	PREÇO
795847104	ECOCLIMAT 400 ml	6,80 €



PULINOX

DETERGENTE ESPECÍFICO PARA SUPERFÍCIES EM AÇO INOX E CROMADAS. DEIXA UMA CAMADA PROTETORA QUE AJUDA A REDUZIR AS ESTRIAS. SEM ABRASIVOS. O "FILME" PROTETOR PROTEGE AS SUPERFÍCIES TRATADAS CONTRA MANCHAS, POEIRA, MARCAS E CORROSÃO. NÃO CONTÉM SUBSTÂNCIAS QUE POSSAM DANIFICAR, MANCHAR OU ESTRAGAR AS SUPERFÍCIES TRATADAS. IDEAL PARA A LIMPEZA DAS SUPERFÍCIES DE AÇO INOX DE COZINHAS, FRIGORÍFICOS, EQUIPAMENTOS VÁRIOS, PORTAS DE ELEVADORES, BALCÕES DE BAR E ALIMENTARES.

CÓDIGO	DESIGNAÇÃO	PREÇO
795625107	PULINOX 750 ml	8,50 €





Produto de Excelência • Made in Italy



ELEVADORES DE 2 COLUNAS ELETRO MECÂNICO

KPS 306 LC3 - 3200 KG ◀

CONSULTE-NOS

CÓD. 76601035

- 2650 mm ENTRE COLUNAS
- COM SUPORTE, BASE E TRANSMISSÃO POR CORRENTE;
- ALTURA DE ELEVAÇÃO SUPERIOR A 2 m;
- LUBRIFICAÇÃO AUTOMÁTICA DURANTE O MOVIMENTO DE SUBIDA E DESCIDA;
- MOTOR DE ELEVADO RENDIMENTO COM TÉRMICO DE PROTECÇÃO, PARA POTÊNCIA E DURABILIDADE;
- BASE COM RAMPAS DE SUBIDA E DESCIDA PARA FACILITAR O TRANSITO DO VEÍCULO;
- BRAÇOS AJUSTÁVEIS EM COMPRIMENTO FACILITAM CARGAS ASSIMÉTRICAS E ABERTURA DE PORTAS;
- BLOQUEIO AUTOMÁTICO DOS BRAÇOS DURANTE A SUBIDA E DESENGATE AUTOMÁTICO AO ATINGIR O SOLO.



KPX 357 EV 3500KG ◀

CONSULTE-NOS

CÓD. 76603270

- BRAÇOS ARTICULADOS 90º;
- INDICADO PARA VEÍCULOS ELÉTRICOS;
- GRANDE FLEXIBILIDADE NOS MODELOS QUE PERMITE ELEVAR.



VEÍCULOS ELÉTRICOS ▶



KPS 327 LH - 3200 KG ◀

CONSULTE-NOS

CÓD. 76602140

- ELEVADOR EXCLUSIVO RAV COM BASE BASTANTE REDUZIDA, 2650 mm ENTRE COLUNAS;
- BRAÇOS CURTOS DE 3 EXTENSÕES PARA ELEVAÇÃO ASSIMÉTRICA DE JIPES E VEÍCULOS DE GRANDE DIMENSÃO;
- PORCA PRINCIPAL EM BRONZE, COM ELEVADA RESISTÊNCIA AO DESGASTE;
- SISTEMA DE LUBRIFICAÇÃO AUTOMÁTICA E PERMANENTE DA PORCA;
- EIXO DE TRANSMISSÃO ENTRE COLUNAS ATRAVÉS DE CAIXAS DE VELOCIDADES CÔNICAS COM LUBRIFICAÇÃO PERMANENTE E ISENTAS DE MANUTENÇÃO.



KPN 349 WELIK - 4200 KG ◀

CONSULTE-NOS

CÓD. 76603260

- 2650 MM ENTRE COLUNAS;
- ALTURA DE ELEVAÇÃO: 2020 mm;
- 4 BRAÇOS LONGOS COM TRÊS EXTENSÕES;
- IDEAL PARA VEÍCULOS DE MERCADORIAS NORMAIS E DE CHASSIS LONGO E PARA LIGEIOS;
- SEM BASE;
- INCLUI ACRESCENTO DE ALTURA DE 1 m. ALTURA TOTAL 4,88 m.

IDEAL FORGÕES ▶



KPX 337 LW- 3200 KG ◀

CONSULTE-NOS

CÓD. 76603120

- LUBRIFICAÇÃO AUTOMÁTICA, PORCA EM BRONZE, BLOQUEIOS AUTOMÁTICOS, SINCRONIZAÇÃO ELETROMECAÂNICA;
- ESTRUTURA TUBULAR COMPOSTA POR 5 SECCÕES SOLDADAS POR ROBÓ;
- DISTÂNCIA ENTRE COLUNAS: 2650 mm;
- BRAÇOS CURTOS DE TRÊS ESTÁGIOS, PARA ELEVAÇÃO ASSIMÉTRICA DE VEÍCULOS;
- SEM BASE.



KPN 255 LIKT- 5500 KG ◀

CONSULTE-NOS

CÓD. 76603411

- ALTURA DE ELEVAÇÃO: 2030 mm;
- DISTÂNCIA ENTRE COLUNAS: 3000 mm;
- MODELO EQUIPADO COM 4 BRAÇOS EXTRA-LONGOS DE TRÊS EXTENSÕES;
- PARA ELEVAÇÃO DE VEÍCULOS DE MERCADORIAS COM CHASSIS NORMAL E LONGO;
- SEM BASE.

EXTRA LONGO ▶



ELEVADOR DE 2 COLUNAS ELETRO HIDRAULICO

KPH350.45 - 4500 KG ◀

CONSULTE-NOS

CÓD. 76605010

- 2916 mm ENTRE COLUNAS;
- ASSIMÉTRICO;
- ALTURA MÁX: 4000 mm;
- BARRA LIMITADORA DE ELEVAÇÃO INCLUIDA;
- SEM BASE.



NOVO

ELEVADOR DE TESOURA BAIXA ELEVAÇÃO

RAV 1450 N - 3200 KG ◀

CONSULTE-NOS

CÓD. 76612110

- RECOMENDADOS PARA CASAS DE PNEUS E SERVIÇOS RÁPIDOS;
- POUCA MANUTENÇÃO NECESSÁRIA: PINOS PIVOT COM CASQUILHOS AUTOLUBRIFICANTES, ISENTOS DE MANUTENÇÃO;
- TESOURA SOBRE O SOLO;
- FUNCIONAMENTO ELECTRO-HIDRÁULICO, ELEVADA CAPACIDADE DE CARGA E CICLOS RÁPIDOS;
- PLATAFORMA 1420/1950 x 420 mm, ALTURA 100/1000 mm.



ELEVADORES DE TESOURA

508 I - 3000 KG ◀

CONSULTE-NOS

CÓD. 76620040

- VERSÃO EMBUTIDA NO SOLO;
- AUSÊNCIA DE LIGAÇÕES MECÂNICAS ENTRE AS PLATAFORMAS (ÓTIMA FUNCIONALIDADE NA ÁREA DE TRABALHO); PIVOTS COM CASQUILHOS AUTOLUBRIFICANTES SEM NECESSIDADE DE MANUTENÇÃO;
- PLATAFORMAS EXTENSÍVEIS 1320-1730 mm;
- SINCRONIZAÇÃO HIDRÁULICA DAS PLATAFORMAS, INDEPENDENTEMENTE DA REPARTIÇÃO DA CARGA;
- SINALIZAÇÃO ACÚSTICA NO FINAL DA DESCIDA;
- DISPOSITIVO DE AUTO-NIVELAMENTO PATENTEADO.



518 NL - 3000 Kg ◀

CONSULTE-NOS

CÓD. 76620190

- VERSÃO SOBRE O SOLO, EXTRA-BAIXA ADEQUADA PARA VEÍCULOS DESPORTIVOS OU REBAIXADOS;
- PLATAFORMAS EXTENSÍVEIS 1420-1950 mm;
- ALTURA MÍNIMA 110 mm;
- RESTANTES CARACTERÍSTICAS IDÊNTICAS AO 508 I.



650N 2.55 ISI - 5000 Kg ◀

CONSULTE-NOS

CÓD. 76624730

- VERSÃO EMBUTIDA NO SOLO;
- PLATAFORMAS LONGAS (5,5 m) GARANTEM UMA ÓTIMA ELEVÇÃO DE VEÍCULOS COMERCIAIS LIGEIROS/MÉDIOS E DE CARRINHAS COM DISTÂNCIA LONGA ENTRE EIXOS;
- PLATAFORMAS PARA ALINHAMENTO TOTAL DAS RODAS, COM PLATAFORMAS OSCILANTES TRASEIRAS;
- DUPLA ELEVÇÃO COM CAPACIDADE DE 4 t;
- BASES COM SISTEMA DE AUTONIVELAMENTO PATENTEADO;
- ESPAÇADORES INCLuíDOS.

650N 2.55 ISI + S600NA1 - 5000 KG ◀

CONSULTE-NOS

CÓD. 76624710

- CARACTERÍSTICAS IDÊNTICAS AO ANTERIOR, MAS COM RAMPAS PARA VERSÃO SOBRE O SOLO.



ELEVADOR 4 COLUNAS

RAV 4502 L - 5000 KG ◀

CONSULTE-NOS

CÓD. 76630218

- VERSÃO PARA ALINHAMENTO DE DIRECÇÕES COM PLATAFORMAS OSCILANTES TRASEIRAS;
- PLATAFORMAS EXTRA LONGAS 650 x 5700 mm;
- DISTÂNCIA ENTRE COLUNAS 3000 mm



MACACO AUXILIAR HIDROPNEUMÁTICO

J 20PNX - 2000 KG ◀

CONSULTE-NOS

CÓD. 76642126

- DISPOSITIVO DE BLOQUEIO MECÂNICO E DESBLOQUEIO MANUAL;
- COMANDO DE DUAS MÃOS TIPO HOMEM-MORTO



ELEVADORES DE COLUNAS INDEPENDENTES

RAV 212 NC - 2500 KG ◀

CONSULTE-NOS

CÓD. 76638245

- JOGO DE 4 COLUNAS;
- VERSÃO ESPECIAL PARA VEÍCULOS COMERCIAIS, LIGEIROS E CARAVANAS;
- CAPACIDADE 2.500 Kg POR COLUNA, PARA UTILIZAÇÃO INTERIOR;
- ELECTROMECÂNICO.



RAV 261 - 8500 KG ◀

CONSULTE-NOS

CÓD. 76638160

- 4 COLUNAS EXTENSÍVEL A 6 OU 8 COLUNAS;
- BASE AMPLA E SÓLIDA PARA MÁXIMA ESTABILIDADE EM CARGA;
- EIXOS DE ELEVÇÃO EM AÇO PRENSADO COM PORCA PRINCIPAL E PORCA DE SEGURANÇA EM BRONZE;
- COLUNAS EM CHAPA DE AÇO COM PERFS DE DESLIZAMENTO DOS ROLOS EM AÇO DE ALTA RESISTÊNCIA;
- ROLETES EM AÇO PARA MOVIMENTAÇÃO DO CARRO, MONTADOS EM ROLAMENTOS COM AUTO-LUBRIFICAÇÃO, SEM MANUTENÇÃO;
- MOTOREDUTOR DE PARAGEM AUTOMÁTICA PARA ACESSO DIRECTO AO VEIO DE ELEVÇÃO;
- LUBRIFICAÇÃO AUTOMÁTICA DO GRUPO VEIO-PORCAS.



MÁQUINAS MONTAR E DESMONTAR PNEUS

G 7240.22

2 390,00 €

CÓD. 76665037

- ESTRUTURA ROBUSTA GARANTE UM FUNCIONAMENTO ADEQUADO CONSTANTE;
- CAPACIDADE: 11-22" (EXTERIOR), 13-24,5" (INTERIOR);
- DESCOLADOR DE PNEUS COM CILINDRO GALVANIZADO DE EFEITO SIMPLES;
- MANDRIL DE AUTOCENTRAGEM RÍGIDO, COM INTERVALO DE FIXAÇÃO AMPLO;
- DIÂMETRO MÁX. DAS RODAS: 1030 mm.



G 6441.22

3 010,00 €

CÓD. 76665123

- **VERSÃO AUTOMÁTICA;**
- ESTRUTURA ROBUSTA;
- CAPACIDADE - 11-22" (EXTERIOR), 13-24,5" (INTERIOR);
- CABEÇA COM PROTECÇÃO INTEGRADA PARA JANTES EM ALUMÍNIO;
- DESCOLADOR DE PNEUS COM CILINDRO DE DUPLO EFEITO;
- POSSIBILIDADE DE TRABALHO COM INÚMERAS DIMENSÕES DE RODAS.



G 6441 I.22

3 250,00 €

CÓD. 76665130

- CARACTERÍSTICAS IDÊNTICAS AO ANTERIOR, MAS **COM INSUFLADOR**

OPCIONAL

PLUS 73

1 170,00 €

CÓD. 76696510

ACESSÓRIO MULTI-FUNÇÕES PARA ABERTURA/COMPRESSÃO DAS TELAS. ADEQUADO PARA MONTAGEM/DESMONTAGEM DE PNEUS DE BAIXO PERFIL E SISTEMA "RUN FLAT".



GRS 926 MOVI

12 500,00 €

CÓD. 76665651

- **VERSÃO ELECTRO-HIDRÁULICA;**
- ESPECIALMENTE ADEQUADA PARA SERVIÇO MÓVEL PARA PESADOS, FURGONETAS E VEÍCULOS AGRÍCOLAS;
- ESTRUTURA RETRÁCTIL, ADEQUADA PARA INSTALAÇÃO EM CARRINHAS;
- GARRA HIDRÁULICA COM CENTRO MÍN. DE 4";
- ADEQUADA PARA JANTES DE 11 A 27" E DIÂMETRO MÁX. RODA DE 1300 mm (51") E LARGURA 950 mm (37,4").

VEÍCULOS PESADOS



G 9156.11 N

12 400,00 €

CÓD. 76665535

- **VERSÃO ELECTROHIDRÁULICA;**
- DIMENSÕES E CURSOS DE TRABALHO COMPATÍVEIS COM QUALQUER PNEU DE CAMIÕES, MÁQUINAS AGRÍCOLAS E MOVIMENTAÇÃO DE TERRA;
- ADEQUADA PARA JANTES DE 11" A 42" E 56" **COM O ACESSÓRIO G108A12 (INCLUIDO)**
- AS GARRAS REGULÁVEIS EM VÁRIOS NÍVEIS PERMITEM O BLOQUEIO INTERNO COM DIÂMETROS A PARTIR DE 90 mm, SEM RECURSO A ACESSÓRIOS;
- MOTOR DE ROTAÇÃO DO PRATO COM 1,3 kW;
- MOTOR UNIDADE HIDRÁULICA 1,5 kW;
- LARGURA MÁX. DA RODA: 1100 mm (43");
- DIÂMETRO MÁX. DA RODA DE 2300 mm (90,5");
- PESO MÁX. DA RODA: 1700 Kg.

VEÍCULOS PESADOS



MÁQUINAS MONTAR E DESMONTAR PNEUS MONOFÁSICAS

G 5140.22M

1 780,00 €

CÓD. 76665100

- **VERSÃO SEMI AUTOMÁTICA;**
- CAPACIDADE: 11-21" (EXTERIOR) 13-23" (INTERIOR)
- DESCOLADOR DE PNEUS;
- DIÂMETRO MÁX DAS RODAS: 1000 mm;
- LARGURA MÁX JANTE: 13".

G 5440.22M

2 280,00 €

CÓD. 76665105

- **VERSÃO AUTOMÁTICA;**
- CAPACIDADE: 11-21" (EXTERIOR) 13-23" (INTERIOR)
- DESCOLADOR DE PNEUS;
- DIÂMETRO MÁX DAS RODAS: 1000 mm;
- LARGURA MÁX JANTE: 13".



LINHA BIKE

MÁQUINA MONTAR E DESMONTAR PNEUS

G 7240.BIKE

2 650,00 €

CÓD. 76665439

- MÁQUINAS DE MONTAR E DESMONTAR PNEUS ESPECIALMENTE CONCEBIDAS PARA RODAS DE MOTOCICLOS;
- BLOQUEIO EXTERIOR 6" - 24".



EQUILIBRADORA DE RODAS

G 2.114 BIKE

2 770,00 €

CÓD. 76668066

- EQUILIBRADORA ELETRÓNICA DE ELEVADA PERFORMANCE: RAPIDEZ E PRECISÃO EXTREMAS;
- LANÇAMENTO ATRAVÉS DE MOTOR E PARAGEM AUTOMÁTICA NO FINAL DO CICLO.



GAR 363

400,00 €

CÓD. 76697519

- BASE OPCIONAL PARA G2.114 BIKE



EQUILIBRADORAS DE RODAS

G 2.117 R

2 260,00 €

CÓD. 76668072

- **VERSÃO DIGITAL PARA LIGEIOS (Ø 10" A 30");**
- MONITOR LCD, CICLO AUTOMÁTICO, FLANGES, CONES RÁPIDOS E COBERTURA DA RODA;
- 4 PROGRAMAS PARA ALUMÍNIO + SISTEMA ALU S;
- FUNÇÃO PESO ESCONDIDO.



G2.121 RFM

2 810,00 €

CÓD. 76668078

- **VERSÃO ELECTRÓNICA COM MICROPROCESSADOR;**
- PARA JANTES DE 10" A 30";
- TECLADO MULTIFUNÇÕES E COMANDOS INTERACTIVOS QUE GUIAM O UTILIZADOR DURANTE TODAS AS FASES DO TRABALHO;
- SISTEMA ALU S;
- FUNÇÃO PESO ESCONDIDO;
- MONITOR GRÁFICO LCD COM ILUMINAÇÃO POSTERIOR (132 x 40 mm);
- TRAVÃO POR PEDAL.



G2.140 R

3 800,00 €

CÓD. 76668085

- **VERSÃO ELECTRÓNICA COM MICROPROCESSADOR;**
- PARA LIGEIOS (Ø DA JANTE 10"-30");
- PRECISÃO MÁXIMA GARANTIDA PELA MEDIÇÃO AUTOMÁTICA DA DISTÂNCIA E DIÂMETRO DA RODA, PROGRAMAS AUTOMÁTICOS ALU S PARA JANTES DE ALUMÍNIO E SISTEMA PAX;
- PARAGEM E INÍCIO AUTOMÁTICO;
- FACILIDADE DE UTILIZAÇÃO ATRAVÉS DOS COMANDOS INTERACTIVOS QUE GUIAM O UTILIZADOR DURANTE TODAS AS FASES DO TRABALHO;
- MONITOR A CORES TFT SVGA DE 19", COM COMPUTADOR INDUSTRIAL.



ACESSÓRIOS PARA EQUILIBRADORAS DE RODAS

GAR 112

160,00 €

CÓD. 76697605

CONE DE CENTRAGEM

- PARA VEÍCULOS TODO-O-TERRENO
- Ø 95-124 mm



GAR 131 H

750,00 €

CÓD. 76697651

FLANGE UNIVERSAL

- 3 - 4 - 5 FURUS (JANTES SEM FURO CENTRAL)



GTL2.120NRC

7 450,00 €

CÓD. 76668302

- **VERSÃO PROFISSIONAL PARA VEÍCULOS PESADOS (Ø JANTE 10 A 30");**
- VERSÁTIL, COM MICROPROCESSADOR PARA AUTO-CALIBRAGEM E AUTODIAGNÓSTICO;
- PROGRAMAS ESPECÍFICOS PARA EQUILÍBRIO ESTÁTICO, DINÂMICO E RODAS ALU (JANTES DE LIGA LEVE);
- TRAVÃO ELECTROPNEUMÁTICO DA RODA, ROTAÇÃO AUTOMÁTICA PARA POSIÇÃO DE DESEQUILÍBRIO INTERNO, TECLAS MULTIFUNCAIONAIS E MONITOR LCD 132 x 40 mm;
- **COM CONES (Ø DE 202 A 221 mm E 281 mm) E ELEVADOR DE RODAS.**



VEÍCULOS PESADOS

ELEVADOR PARA MOTOCICLOS

KP 1396 P - 600 KG

2 420,00 €

CÓD. 76618050

- ELEVADOR TESOURA COM BOMBA HIDROPNEUMÁTICA;
- ELEVAÇÃO: 1000 mm
- PLATAFORMA AMOVÍVEL PARA ACESSO À RODA TRASEIRA.



BLOQUEIO DE RODA MANUAL

S 1394 A1

324,00 €

CÓD. 76618100

- DISPOSITIVO DE BLOQUEIO MANUAL

TRABALHO MAIS FÁCIL E SEGURO



MÁQUINAS DE ALINHAR DIREÇÕES

RAV TD 2.0 WIFI ◀

CONSULTE-NOS
CÓD. 76662943

**ALINHAMENTO EM
ELEVADORES DE 2 COLUNAS**

NOVO



- TABLET;
- KIT DE ÍMANES ADESIVOS PARA O TABLET;
- Wi-Fi;
- PAINÉIS DE PAREDE PARA OS SENSORES COM FICHA DE CARGA USB E SUPORTE PARA TABLET;
- 8 SENSORES CCD, 1 CODIFICADOR E FICHAS DE CARREGAMENTO RÁPIDO;
- JOGO DE PRATOS GIRATÓRIOS S110A7/P;
- DEPRESSOR DE PEDAL DE TRAVÃO;
- BLOQUEIO DO VOLANTE;
- 2 JOGOS GRAMPOS, 3 PONTOS STDA35E/S;
- JOGO DE ADAPTADORES STDA154 PARA ELEVADORES DE 2 COLUNAS.

TD 3D 2.0 WALL ◀

CONSULTE-NOS
CÓD. 76662945

NOVO



- VERSÃO 3D;
- SISTEMA AUTOMÁTICO DE COMPENSAÇÃO DO DESNÍVEL DO ELEVADOR;
- WIFI;
- FORNECIDA COM TABLET, SUPORTE DE PAREDE E ESTAÇÃO DE CARGA, PRATOS ROTATIVOS MECÂNICOS E GARRAS DE 3 PONTOS STDA35E/S;
- DEPRESSOR DE PEDAL DE TRAVÃO;
- BLOQUEIO DO VOLANTE.

DISPONÍVEL A PARTIR DE SETEMBRO



3DT® TARGET (SOLID VISION TECHNOLOGY)



3 PONTOS + BLOQUEIO RÁPIDO

LINHA DE PRÉ-INSPECÇÃO DE VEÍCULOS

- SISTEMA DE TESTE E DIAGNÓSTICO PARA LIGEIRO E COMERCIAIS LIGEIRO;
- FÁCIL UTILIZAÇÃO E MODULARIDADE, INCORPORA OS DISPOSITIVOS DE ÚLTIMA GERAÇÃO, EM CONFORMIDADE COM AS NORMAS DE SEGURANÇA EM VIGOR;
- A UNIDADE DE CONTROLO CENTRALIZA TODAS AS UNIDADES DE TRABALHO;
- SOFTWARE MUITO VERSÁTIL, COM VÁRIAS OPÇÕES DE FUNCIONAMENTO (INDIVIDUAL OU AUTOMÁTICO).

VERSÃO BÁSICA ◀

CONSULTE-NOS

CÓD. 76644010 | 76643050 | 76694060 | 76694130

LINHA TESTE DE TRAVÕES, INCL. VEÍCULOS TRACÇÃO INTEGRAL.
INCLUI CONSOLA COM PAINEL DIGITAL RT 003D, PLACA DE COMANDO PARA TESTE DE TRAVÕES RT 102/5N, KIT DE COBERTURA DE ROLOS SRT 046L, COMANDO À DISTÂNCIA, INCLUINDO TESTE TRACÇÃO INTEGRAL.



COMANDO



RT 003D - PAINEL DIGITAL

VERSÃO COMPLETA ◀

CONSULTE-NOS

CÓD. 76644220 | 76645050 | 76646010 | 76647010 | 76694060

INCLUI CONSOLA RT 009 TFT 19" (COM COMPUTADOR, COMANDO À DISTÂNCIA E IMPRESSORA), TESTE DE SUSPENSÃO RT 202, TESTE DE TRAVÕES RT 102/5N, PLATAFORMA DE CONVERGÊNCIA RT 320IN E KIT DE COBERTURA DE ROLOS SRT 046L.



RT 011 TFT 22"





WINNTEC



MACACOS DE RODAS | VERSÃO CURTA

MACACOS PROFISSIONAIS EQUIPADOS COM VÁLVULA DE DESARME COM JUNTA UNIVERSAL, PARA DESCIDA DO MACACO EM CARGA COM EXTREMA PRECISÃO E SEM QUALQUER RISCO. TODOS OS MODELOS COM VEIO PRINCIPAL CROMADO E PISTÃO DA BOMBA EM ÂNGULO DE 45°, DE FORMA A PERMITIR UM CURSO COMPLETO DA BOMBA.

ALUMÍNIO

RODADO SIMPLES

BAIXO PERFIL

LONGO



M411355
170,00 €
CÓD. 77007000

Y420250
234,00 €
CÓD. 77000596

Y420330
234,00 €
CÓD. 77000635

Y420333
298,00 €
CÓD. 77000637

Y422000
384,00 €
CÓD. 77000690



MACACOS DE RODAS | VERSÃO LONGA



Y420500
885,00 €
CÓD. 77000670

Y421000
1 270,00 €
CÓD. 77000680

MODELO	CAPACIDADE (t)	ALTURA MÍNIMA (mm)	ALTURA MÁXIMA (mm)	COMPRIMENTO (mm)	PESO (kg)
M411355	1,5	90	360	481	14,2
Y420250	2,0	75	510	686	32,5
Y422000	2,0	75	530	940	45
Y420330	3,0	120	450	618	31
Y420333	3,0	76	503	672	37
Y420500	5,0	150	680	1505	90
Y421000	10	160	680	1635	145

MACACO DE RODAS EMPILHADOR | TRATOR

- 2 PONTOS DE ELEVAÇÃO;
- ESTRUTURA DE ALTA RESISTÊNCIA;
- DUAS VELOCIDADES.



Y454000
535,00 €
CÓD. 77000700

CAP. (t)	ALTURA MÍN. (mm)	ALTURA MÁX. (mm)	COMPRIMENTO (mm)	PESO (kg)
4-5	65	425	680	45

MACACO DE BALÃO | BAIXO PERFIL

- 2 ESTÁGIOS;
- 2t CAP. MÁXIMA DE ELEVAÇÃO;
- ALTURA 295 mm A 100 mm;
- Ø 250.



Y422002
491,00 €
CÓD. 77001400

MACACOS HIDRÁULICOS | GRANDE CAPACIDADE

PERMITEM ELEVAR MAQUINARIA E EQUIPAMENTO PESADO A APENAS 2,5 cm DO SOLO. 2 PONTOS DE ELEVAÇÃO, NO PÉ E NA CABEÇA. VEIOS CROMADOS E VÁLVULAS DE SEGURANÇA PARA PREVENIR A SOBRECARGA.



Y418005 - 5T
575,00 €
CÓD. 77001300

Y418010 - 10T
750,00 €
CÓD. 77001310

MACACOS GARRAFA | SÉRIE HD PROFESSIONAL

MACACOS CONCEBIDOS PARA OS PROFISSIONAIS MAIS EXIGENTES. TODOS OS MODELOS COM VEIO PRINCIPAL E PISTÃO DE BOMBA CROMADOS. POSSIBILIDADE DE UTILIZAÇÃO NA HORIZONTAL E NA VERTICAL.

Y410200
24,60 €
CÓD. 77000115

Y410400
32,10 €
CÓD. 77000118

Y410600
40,10 €
CÓD. 77000120

Y410800
56,00 €
CÓD. 77000200

Y411000
117,00 €
CÓD. 77000205

Y411200
69,50 €
CÓD. 77000210

Y411500
76,50 €
CÓD. 77000215

Y412000
96,50 €
CÓD. 77000220



Y413000
138,00 €
CÓD. 77000240

MODELO	CAPACIDADE (t)	ALTURA MÍNIMA (mm)	ALTURA MÁXIMA (mm)	PESO (kg)
Y410200	2	158	308	2,3
Y410400	4	180	350	3,3
Y410600	6	197	382	4,4
Y410800	8	205	390	5,4
Y411000	10	120	260	6,4
Y411200	12	214	399	7,2
Y411500	16	225	425	8,3
Y412000	20	244	449	10,5
Y413000	30	285	465	14,6

MACACOS HIDROPNEUMÁTICOS



- BAIXO PERFIL 150 mm, FORNECIDO COM 2 ADAPTADORES DE 45 E 100 mm.



- COM CARRO ROBUSTO PARA FÁCIL TRANSPORTE E ALCANCE DO PONTO DE ELEVAÇÃO.

AR/MANUAL
Y432003

405,00 €
CÓD. 77000830



- BAIXO PERFIL;
• BASE SOLDADA, PARAFUSO DE EXTENSÃO, BOMBA HIDROPNEUMÁTICA DE ALTA VELOCIDADE E VEIO CROMADO

AR/MANUAL
Y432020

320,00 €
CÓD. 77000800



- BAIXO PERFIL
• BASE SOLDADA, PARAFUSO DE EXTENSÃO, BOMBA HIDROPNEUMÁTICA DE ALTA VELOCIDADE E VEIO CROMADO

AR
Y432021

309,00 €
CÓD. 77000805



- CONTROLO PNEUMÁTICO UM ESTÁGIO, PARAFUSO E DUAS EXTENSÕES DE 50 E 100 mm.

EXTENSÃO REGULÁVEL
Y432024

740,00 €
CÓD. 77000838



MODELO	CAPACIDADE (t)	CAPACIDADE ELEVAÇÃO MIN./MÁX. (mm)	PESO (kg)
Y432003	20	253/483	25,7
Y432020	20	245/475	16,5
Y432021	20	148/260	9
Y432024	24	215/441	40
Y432032	32/16	150/289	38

DESTALONADOR DE PNEUS PARA VEÍCULOS PESADOS E INDUSTRIAIS

- ADEQUADO PARA JANTES MONOBLOCO, BI OU TRIPARTIDAS, 2-5-10 FURUS PRATO DA JANTE, 7,50 x 16S E TODOS OS PNEUS TUBELESS/JANTES COM ANEL.

- INCLUI TRÊS GARRAS.
- CURSO DE 120 mm;
- AUTO-RETRÁTIL;
- ACABAMENTO DURÁVEL E ANTICORROSÃO.

VEÍCULOS PESADOS



Y471120 - 5T
465,00 €
CÓD. 77003810

- ADEQUADO PARA JANTES, 5 PEÇAS DE 25" A 51".

- CURSO DE 110 mm;
- CAPACIDADE 10 t.

VEÍCULOS INDUSTRIAIS



Y471130
370,00 €
CÓD. 77003820

BANCO GIRATÓRIO

COM TABULEIRO.

- Ø 315 mm;
- ALTURA MÍN: 380 mm;
- ALTURA MÁX: 510 mm;
- CAPACIDADE: 130 kg.

NOVO



M499330
44,90 €
CÓD. 77007010

BOMBAS HIDRÁULICAS

BOMBA HIDROPNEUMÁTICA

- ENTRADA DE AR: 1/4;
- SAÍDA DE AR: 3/8;
- PRESSÃO DE TRABALHO: 6-10 BAR;
- PESO: 7,9 Kg.



Y471150
465,00 €
CÓD. 77003790

BOMBA HIDRÁULICA SIMPLES

- 2 VELOCIDADES 900 cc 70 Mpa;
- SAÍDA INDUSTRIAL: 3/8-18NPT;
- PESO: 6,8 Kg.



Y4781155
332,00 €
CÓD. 77003850

TUBO HIDRÁULICO

- 2,50 m;
- COMPATÍVEL COM: Y471150; Y471120 E Y471130.



Y478205
94,00 €
CÓD. 77003805

CARROS PARA MOVIMENTAÇÃO DE PNEUS

Y471147HD
LEVE E PORTÁTIL. SISTEMA DE INCLINAÇÃO PATENTEADO.

- LARG.: 610 mm;
- PROF.: 695 mm;
- ALTURA: 1385 mm;
- CAP.: 200 Kg;
- PESO: 23,3 Kg.



Y471147HD
320,00 €
CÓD. 77003780

SMART DISC



- CAP.: 160 Kg

Y471123
76,00 €
CÓD. 77002180

Y471106

LEVE E PORTÁTIL. IDEAL PARA SERVIÇOS DE ASSISTÊNCIA EM VIAGEM.

- LARG.: 900 mm;
- PROF.: 450 mm;
- ALTURA: 310 mm;
- CAP.: 160 Kg;
- PESO: 29 Kg.



Y471106
373,00 €
CÓD. 77003765



GRUA DESDOBRÁVEL

- CAPACIDADE 1000 Kg;
- ALTURA DE ELEVAÇÃO 94/2300 mm;
- BRAÇO EM 3 POSIÇÕES;
- BOMBA HIDRÁULICA DE 2 VELOCIDADES COM VEIO CROMADO E GIRATÓRIO 135°, UMA POSIÇÃO DE TRABALHO IDEAL.

Y440104

590,00 €
CÓD. 77001524

- SUPORTE PARA MOTORES;
- CAPACIDADE 550 kg.

Y440105

69,50 €
CÓD. 77001526



SUPORTES PARA MOTORES



- CAPACIDADE 300 kg

Y440300

102,00 €
CÓD. 77001805

- CAPACIDADE 400 kg

Y450101

123,00 €
CÓD. 77001810



KIT DE CHAPEIRO HIDRÁULICO

- Kit 10t COM ACESSÓRIOS;
- PISTONS E VEIOS CROMADOS;
- VÁLVULA SEGURANÇA CONTRA SOBRECARGAS;
- UNIÕES COMPATÍVEIS COM AS PRINCIPAIS MARCAS NO MERCADO.



Y444100

448,00 €
CÓD. 77003510

PREGUIÇAS

COLUNA AJUSTÁVEL

Y451206

320,00 €
CÓD. 77001923

Y451205

213,00 €
CÓD. 77001922

Y452300

69,50 €
CÓD. 77001925



MODELO	CAPACIDADE (t)	ALT. MÍN. (mm)	ALT. MÁX. (mm)	OBS.
Y452300	3	322	465	com apoio de borracha (par)
Y451205	12	302	450	com rodízios (par)
Y451206	12	601	971	com rodízios (unitário)

ELEVADOR TESOURA 3200 Kg

NOVO

- VERSÃO SOBRE O SOLO;
- PLATAFORMAS 1460-2000 mm;
- ALTURA MÍN.: 105 mm.

220 V

Y475230

5 700,00 €
CÓD. 77010000

400 V

Y475400

5 700,00 €
CÓD. 77010100



• MONTAGEM NÃO INCLUIDA

MACACO DE FOSSAS | APOIO CAIXAS

- VEIO PRINCIPAL EM CRÔMIO E SISTEMA DE SEGURANÇA E CONTROLO PARA BLOQUEIO/FUNCIÓNAMENTO;
- EXCELENTE ESTABILIDADE E ALCANCE RÁPIDO E PRECISO DA CARGA.

Y451550

395,00 €
CÓD. 77001006

- CAPACIDADE: 550 kg
- ALT. MÍN.: 1150 mm
- ALT. MÁX.: 1960 mm

Y451550-ADAP

88,50 €
CÓD. 77001007

- ACESSÓRIO PARA CAIXAS DE VELOCIDADES



PRENSAS HIDRÁULICAS COM MANÓMETRO



Y461520

800,00 €
CÓD. 77002021

MODELO DE BANCADA

Y461515

815,00 €
CÓD. 77002020



JOGO PUNÇÕES P/ PRENSA 20t e 30t

Y461533-PS

150,00 €
CÓD. 77002033



Y461533

1 320,00 €
CÓD. 77002035

Y461550

2 620,00 €
CÓD. 77002040



MODELO	CAPACIDADE (t)	BOMBA	ALTURA MÁX. (mm)	LARGURA MÁX. (mm)
Y461515	15	1 velocidade	800	550
Y461520	20	2 velocidades	1830	850
Y461533	30	2 velocidades	1850	840
Y461550	50	pneumática	1900	890



RECUPERADORES DE ÓLEO

POR GRAVIDADE

42085

363,00 €

CÓD. 76442085



EQUIPADO COM:

- APARADEIRA 16 l;
- DEPÓSITO 80 l;
- INDICADOR DO NÍVEL DE ÓLEO;
- TABULEIRO PORTA-FERRAMENTAS;
- DESCARGA PNEUMÁTICA.

PNEUMÁTICOS

43024

277,00 €

CÓD. 76443024



EQUIPADO COM:

- DEPÓSITO 24 l;
- INDICADOR DO NÍVEL DE ÓLEO;
- MANÓMETRO DE VÁCUO;
- JOGO DE SONDAS 45560;
- DESCARGA MANUAL.

POR GRAVIDADE / PNEUMÁTICOS

44085

745,00 €

CÓD. 76444085



EQUIPADO COM:

- APARADEIRA CAPACIDADE 16 l;
- DEPÓSITO 80 l COM RODAS;
- ANTECÂMARA TRANSPARENTE 8 l;
- MANÓMETRO DE VÁCUO;
- JOGO DE SONDAS 45560;
- INDICADOR DO NÍVEL DE ÓLEO;
- TABULEIRO PORTA-FERRAMENTAS;
- DESCARGA PNEUMÁTICA.

43084

409,00 €

CÓD. 76443084



EQUIPADO COM:

- DEPÓSITO 80 l COM RODAS;
- MANÓMETRO DE VÁCUO;
- JOGO DE SONDAS 45560;
- INDICADOR DO NÍVEL DE ÓLEO;
- TABULEIRO PORTA-FERRAMENTAS;
- DESCARGA PNEUMÁTICA.

44084

555,00 €

CÓD. 76444084



EQUIPADO COM:

- APARADEIRA CAPACIDADE 16 l;
- DEPÓSITO 80 l COM RODAS;
- MANÓMETRO DE VÁCUO;
- JOGO DE SONDAS 45560;
- INDICADOR DO NÍVEL DE ÓLEO;
- TABULEIRO PORTA-FERRAMENTAS;
- DESCARGA PNEUMÁTICA.

DISTRIBUIDORES DE ÓLEO

MANUAL

32024

199,00 €

CÓD. 76432024

- **MANUAL**, COM RODAS;
- DEPÓSITO 24 l, COM INDICADOR DE NÍVEL;
- MANGUEIRA 2 m COM BOCAL METÁLICO CURVO;
- FUNIL ANTI-SALPICO.



PNEUMÁTICO

35220

760,00 €

CÓD. 76435220

- PARA BIDONS 180-220 kg;
- BOMBA DE ÓLEO PNEUMÁTICA 3:1, 14 l/min 35194;
- PISTOLA PARA ÓLEO COM CONTA LITROS DIGITAL 37758;
- TROLLEY 80200.



PNEUMÁTICO

33024

233,00 €

CÓD. 76433024

- **PNEUMÁTICO**, COM RODAS;
- DEPÓSITO 24 l COM INDICADOR DE NÍVEL;
- MANGUEIRA 2 m COM PISTOLA;
- FUNIL ANTI-SALPICO.



PNEUMÁTICO

35270

585,00 €

CÓD. 76435270

- BOMBA ÓLEO PNEUMÁTICA 3:1, 14 l/min 35173;
- CASQUILHO DE UNIÃO 1/2" g/m 38071;
- PISTOLA EM LIGA METÁLICA PARA ÓLEO 38022;
- MANGUEIRA 1/2" COM 4 m;
- FUNIL ANTI-SALPICO.



APARADEIRA DE ÓLEO

- CAPACIDADE 65 LITROS;
- DESCARGA ÓLEO USADO ATRAVÉS DE LIGAÇÃO RÁPIDA.

42059

390,00 €

CÓD. 76442059



BOMBA DE ASPIRAÇÃO DE ÓLEO QUEIMADO

33125

441,00 €

CÓD. 76433125

- PARA ÓLEO QUEIMADO;
- PNEUMÁTICA (1:1);
- DÉBITO 23 l/min.



33134

44,70 €

CÓD. 76433134

- LIGAÇÃO RÁPIDA FÊMEA;
- PARA 33125.

BOMBAS DE ÓLEO



- PNEUMÁTICA (5:1) DE DUPLO EFEITO;
- DÉBITO 18 l/min;
- COM ADAPTADOR DE 42 mm.

36096

336,00 €
CÓD. 76436096

- TUBO DE SUÇÃO 940 mm;
- BIDONS 180/220 kg.

36063

341,00 €
CÓD. 76436063

- TUBO DE SUÇÃO 1250 mm/PERSONALIZÁVEL;
- CUBAS 1000 kg.

- PNEUMÁTICA (3:1) DE SIMPLES EFEITO;
- DÉBITO 14 l/min;
- COM ADAPTADOR DE 42 mm.

35196

282,00 €
CÓD. 76435196

- KIT PAREDE
- PNEUMÁTICA (5:1) DUPLO EFEITO;
- DÉBITO 18 l/min;
- COM ADAPTADOR DE 42 mm.

37685

479,00 €
CÓD. 76437685



90C/111

920,00 €
CÓD. 76490C/111

- PNEUMÁTICA (11:1) DE DUPLO EFEITO;
- DÉBITO 30 l/min;
- MODULAR, ADEQUADA PARA BIDONS OU DEPÓSITOS.

91F/111

1 140,00 €
CÓD. 76491F/111

- PNEUMÁTICA (9:1) DE DUPLO EFEITO;
- DÉBITO 45 l/min;
- PARA BIDONS DE 180/220 kg.

BOMBAS DE MASSA



62048

267,00 €
CÓD. 76462048

- PNEUMÁTICA (50:1), PARA BIDONS DE 20/30 kg.

62095

297,00 €
CÓD. 76462095

- PNEUMÁTICA (50:1), PARA BIDONS DE 180/220 kg.

63095

401,00 €
CÓD. 76463095

- PNEUMÁTICA (65:1), PARA BIDONS DE 180/220 kg.

PISTOLAS DE MASSA



- TUBO FLEXÍVEL

66860

41,50 €
CÓD. 76466860



- TUBO FLEXÍVEL;
- PUNHO EM Z

66889

63,00 €
CÓD. 76466889

KIT DE MASSA MANUAL

PARA BALDES 16/30 kg, EQUIPADO COM:

- BOMBA MANUAL;
- MANGUEIRA 2,5 m COM PONTEIRA;
- TAMPA Ø 310 mm;
- MEMBRANA Ø 310 mm.



60310

163,00 €
CÓD. 76460310

KITS DE MASSA PNEUMÁTICOS (50:1)

64033

482,00 €
CÓD. 76464033

PARA BALDES 12/30 kg (Ø 260 A 300), EQUIPADO COM:

- CARRO COM BASE AJUSTÁVEL;
- BOMBA PNEUMÁTICA 50:1;
- MANGUEIRA 4 m;
- PISTOLA COM TUBO FLEXÍVEL;
- TAMPA Ø 310 mm;
- MEMBRANA Ø 310 mm.



64070

735,00 €
CÓD. 76464070

PARA BIDONS 180/220 Kg (Ø 550 A 600), EQUIPADO COM:

- CARRO DE TRANSPORTE;
- BOMBA PNEUMÁTICA 50:1;
- MANGUEIRA 4 m;
- PISTOLA COM TUBO FLEXÍVEL;
- TAMPA Ø 600 mm;
- MEMBRANA Ø 585 mm.



BALDES DE MASSA ALTA PRESSÃO

68012

190,00 €
CÓD. 76468012

- DEPÓSITO DE 13 kg PORTÁTIL;
- MEMBRANA;
- MANGUEIRA 2,5 m;
- PONTEIRA.



68113

287,00 €
CÓD. 76468113

- ACCIONAMENTO POR PEDAL;
- DEPÓSITO DE 13 kg PORTÁTIL COM RODAS;
- MEMBRANA;
- MANGUEIRA 2,5 m;
- PONTEIRA.



68213

460,00 €
CÓD. 76468213

- ACCIONAMENTO PNEUMÁTICO;
- DEPÓSITO 13 kg PORTÁTIL COM RODAS;
- BOMBA 50:1;
- MEMBRANA;
- MANGUEIRA 1/4" 4 m;
- PISTOLA COM TUBO FLEXÍVEL.



BOMBAS DE DIAFRAGMA

3C1/16111NHH ◀

520,00 €

CÓD. 7643C1/1611NHH

- 1/2";
- EM ALUMÍNIO, MEMBRANA NBR;
- DÉBITO 70 l/min.



3C1/16111TTP ◀

620,00 €

CÓD. 7643C1/16111TTP

- 1/2";
- EM ALUMÍNIO, MEMBRANA PTFE + HYDREL;
- DÉBITO 70 l/min.

NOVO 3C1/26111NHH ◀

640,00 €

CÓD. 7643C1/26111NHH

- 1";
- EM ALUMÍNIO, MEMBRANA NBR;
- DÉBITO 170 l/min.

3C1/50111NHH ◀

1 580,00 €

CÓD. 7643C1/50111NHH

- 2";
- EM ALUMÍNIO, MEMBRANA NBR;
- DÉBITO 610 l/min.

2B4/26117NHI ◀

610,00 €

CÓD. 7642B4/26117NHI

- 1";
- EM POLIPROPILENO E ALUMÍNIO, MEMBRANA NBR;
- DÉBITO 170 l/min.

NOVO 2A4/2677NHI ◀

660,00 €

CÓD. 7642A4/2677NHI

- 1";
- EM POLIPROPILENO, MEMBRANA NBR;
- DÉBITO 145 l/min.

KIT'S P/ BOMBAS DE DIAFRAGMA



KIT SUCCÇÃO 1200mm ◀

175,00 €

CÓD. 76433585

KIT SUCCÇÃO 1200mm INOX ◀

214,00 €

CÓD. 76433578

SUPORTE PAREDE P/ BOMBAS DE DIAFRAGMA



P/BOMBAS 1/2" E 3/4" ◀

32,60 €

CÓD. 76433590

P/BOMBAS 1" ◀

69,50 €

CÓD. 76433591

TANQUE DE LAVAGEM UNIVERSAL

- TANQUE 50l MONTADO SOBRE DEPÓSITO 65l COM RODAS;
- INDICADOR DE NÍVEL E VÁLVULA DE PURGA;
- PERMITE LAVAGEM COM ESCOVA DE FLUXO CONTÍNUO OU POR IMERSÃO (ESCOVA INCLUIDA).



OFERTA POKER Slt

70365 ◀

725,00 €

CÓD. 76470365

SANGRADOR DE TRAVÕES

ADEQUADO PARA SANGRAR TRAVÕES HIDRÁULICOS E EMBRAIAGENS DE TODOS OS VEÍCULOS;

EQUIPADO COM:

- DEPÓSITO DE ÓLEO 5 l;
- 2 RECUPERADORES;
- 1 FUNIL;
- 1 JOGO DE TAMPÕES.



10805 ◀

450,00 €

CÓD. 76410805

INSUFLADOR DE PNEUS

- DEPÓSITO DE 24l COM SISTEMA DE CARGA AUTOMÁTICA;
- PUNHO COM MANÔMETRO CERTIFICADO (0 – 10 BAR).



53024 ◀

204,00 €

CÓD. 76453024

NEBULIZADORES



23025 ◀

448,00 €

CÓD. 76423025

- COM DEPÓSITO DE 24l EM AÇO INOX (INTERIOR E EXTERIOR), EQUIPADO COM:
- INDICADOR DE NÍVEL;
 - PISTOLA 620 mm COMPRIMENTO;
 - FUNIL ANTI-SALPICO.



23024 ◀

407,00 €

CÓD. 76423024

- COM DEPÓSITO DE 24l EM AÇO INOX (EXTERIOR PINTADO), EQUIPADO COM:
- INDICADOR DE NÍVEL;
 - PISTOLA 620 mm COMPRIMENTO;
 - FUNIL ANTI-SALPICO.



22024 ◀

236,00 €

CÓD. 76422024

- COM DEPÓSITO DE 24l, EQUIPADO COM:
- INDICADOR DE NÍVEL;
 - PISTOLA 620 mm COMP.;
 - FUNIL ANTI-SALPICO.

PUNHOS COM CONTADOR



33446

268,00 €

CÓD. 76433446

- PARA ANTICONGELANTE, ÓLEO TRAVÕES;
- EM POLÍMERO, COM CONTA-LITROS DIGITAL;
- CASQUILHO ROTATIVO 1/2", ÓLEO TRAVÕES;
- VEDANTES EM VITON.



37764

255,00 €

CÓD. 76437764

- PARA ANTICONGELANTE, ÓLEO TRAVÕES;
- EM ALUMÍNIO, COM CONTA-LITROS DIGITAL;
- CASQUILHO ROTATIVO 1/2";
- TUBO RÍGIDO DE ELEVADA CAPACIDADE.



37728

209,00 €

CÓD. 76437728

- PARA ÓLEO;
- EM POLÍMERO, COM CONTA-LITROS DIGITAL;
- CASQUILHO ROTATIVO 1/2", TUBO FLEXÍVEL;
- BICO ANTI-SALPICO 16 mm.



37758

222,00 €

CÓD. 76437758

- PARA ÓLEO;
- EM ALUMÍNIO, COM CONTA-LITROS DIGITAL;
- CASQUILHO ROTATIVO 1/2", TUBO FLEXÍVEL;
- BICO ANTI-SALPICO 16 mm.

ENROLADORES ÓLEO/MASSA COM MANGUEIRA



ÓLEO

- Ø 415 mm EM AÇO PINTADO, COM MANGUEIRA 10 m (9430.401) E 15 m (9430.402), 1/2", 150 BAR;
- LIGAÇÕES: ENTRADA F 1/2"; SAÍDA M 1/2"
- TAMBOR EM ABS.

9430.401

347,00 €

CÓD. 7649430401

9430.402

402,00 €

CÓD. 7649430402



MASSA

- Ø 415 mm EM AÇO PINTADO, COM MANGUEIRA 12 m (9430.501) E 18 m (9430.502), 1/4", 600 BAR;
- LIGAÇÕES: ENTRADA F 3/8"; SAÍDA M 1/4";
- TAMBOR EM ABS.

9430.501

350,00 €

CÓD. 7649430501

9430.502

397,00 €

CÓD. 7649430502

ENROLADOR AD BLUE

- Ø 420 mm EM AÇO PINTADO, COM MANGUEIRA 8 m, 10 BAR;
- LIGAÇÕES: ENTRADA F 3/4"; SAÍDA M 3/4";
- VEDANTES EM VITON;
- ARTICULAÇÕES E LIGAÇÕES EM AXO INOX.



9436.201

940,00 €

CÓD. 7649436.201

SPEED CONTROL

GARANTE UMA VELOCIDADE CONTROLADA E SEGURA DE ENROLAMENTO EM CASO DE LIBERTAÇÃO ACIDENTAL DA MANGUEIRA. ADEQUADO PARA TODOS OS ENROLADORES ABERTOS (SÉRIES 430, 530, 540 E 560), INCLUINDO A VERSÃO ARTICULADA, OS MODELOS ABS, PINTADOS OU EM AÇO INOX.



843020

205,00 €

CÓD. 764843020

ENROLADORES INOX

NOVO



ÁGUA, MÁX. **º - 20 bar

- EM AÇO INOX AISI 304;
- LIGAÇÕES: ENTRADA F 1/2"; SAÍDA F 1/2";
- COM MANGUEIRA 25m 1/2".

8522.102

865,00 €

CÓD. 7648522.102



ÁGUA, MÁX. 130º - 200 BAR

- EM AÇO INOX AISI 304;
- LIGAÇÕES: ENTRADA F 3/8"; SAÍDA F 1/2";
- SUPORTE ARTICULADO;
- SEM MANGUEIRA.

8424.300

540,00 €

CÓD. 7648424300



ÁGUA, MÁX. 130º - 200 bar

- EM AÇO INOX AISI 304;
- LIGAÇÕES: ENTRADA F 3/8"; SAÍDA F 3/8";
- SUPORTE ARTICULADO;
- COM MANGUEIRA 18m 3/8".

8423.302

735,00 €

CÓD. 7648423302



SUPORTE ENROLADOR ARTICULADO

SUPORTE ARTICULADO EM AÇO PINTADO PARA ENROLADORES FIXOS; SÉRIES 290 - 330 - 390 - 430.



843005

35,90 €

CÓD. 764843005

GUIA ENROLAMENTO AUTOMÁTICO

- GUIA DE ENROLAMENTO AUTOMÁTICO "M-ARTE" EM AÇO PINTADO S 430 PARA TUBO ATÉ 1/2".

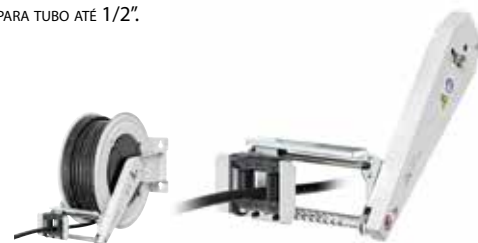

77/44312

187,00 €

CÓD. 76477/44312

ENROLADORES AR/ÁGUA COM MANGUEIRA



MÁX. 40° - 20 BAR

- MANGUEIRA POLIURETANO (AZUL) 14 m - Ø 8 x 12;
- LIGAÇÕES: ENTRADA M 3/8" G E M 1/4" G;
- COM EMBRAIAGEM DE RETROCESSO.



92848.102 ◀

136,00 €

CÓD. 76492848102

- COM TAMPA Ø 260 mm, MANGUEIRA 11 m, 1/4" (8x12 mm), 20 BAR;
- LIGAÇÕES: ENTRADA E SAÍDA M 1/4".



89109 ◀

157,00 €

CÓD. 76489109

AR/ÁGUA

- MANGUEIRA BORRACHA (PRETO) 20 m, 20 BAR;
- SUPORTE ARTICULADO;
- LIGAÇÕES: ENTRADA F 1/2" E SAÍDA M 1/2".



8520.101 ◀

550,00 €

CÓD. 7648520101



ENROLADOR FITA SEGURANÇA

- SÉRIE 230;
- FITA DE SINALIZAÇÃO VERMELHA, 16 m;
- IDEAL PARA DELIMITAR ÁREAS DE TRABALHO.



92800.10 ◀

87,50 €

CÓD. 76492800010

- CARACTERÍSTICAS IDENTICAS AO ANTERIOR;
- SISTEMA SPEED CONTROL.

92840.10 ◀

102,00 €

CÓD. 76492840010

ENROLADOR ALTA CAPACIDADE ELÉTRICO

COM EMBRAIAGEM E GUIA SUPERIOR

- 230 V;
- 270 mm;
- 20 BAR;
- SEM MANGUEIRA;
- EMBRAIAGEM 77/2F;
- GUIA SUPERIOR 77/12775B.

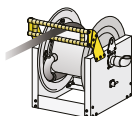

7721601.100 ◀

2 430,00 €

CÓD. 7647721601100K

ENROLADORES ELÉTRICOS

- SÉRIE 280, 230 V MONOFÁSICO;
- NÚMERO DE CONDUTORES 3;
- TIPO DE CABO 3G x 1,5 - H05 W-F;
- COMPRIMENTO DO CABO (m) 14 + 1;
- COM UMA TOMADA E FICHA SCHUKO IP44;
- COM EMBRAIAGEM DE RETROCESSO.



728A0.A32142 ◀

222,00 €

CÓD. 7641002890

- SÉRIE 280, COM CABO LIGAÇÃO DE TERRA;
- NÚMERO DE CONDUTORES 1;
- TIPO DE CABO 1 x 6 - PUR;
- COMPRIMENTO DO CABO 14,5 m;
- COM PINÇA LIGAÇÃO DE TERRA ;
- ANTIFÁSCA 10A.



728C0.G16146 ◀

482,00 €

CÓD. 7641004650

- SÉRIE 290, COM TRANSFORMADOR 230 V;
- NÚMERO DE CONDUTORES 2;
- TIPO DE CABO 2 x 1 - H05 RN-F;
- COMPRIMENTO DO CABO 14 m + 1m;
- COM GAMBIARRA LED S. L1224
- ALIMENTAÇÃO DE 12 V A 24 V AC/DC.



729.A0.C21144 ◀

379,00 €

CÓD. 7641003850

COLUNAS DE SERVIÇO

CONSTRUA A COLUNA À SUA MEDIDA.
(ACESSÓRIOS ILUSTRADOS NÃO INCLUIDOS)



39322 ◀

550,00 €

CÓD. 76439322

- PARA 2 ENROLADORES.

39323 ◀

600,00 €

CÓD. 76439323

- PARA 3 ENROLADORES.

39334 ◀

955,00 €

CÓD. 76439334

- PARA 4 ENROLADORES.

ENROLADOR COM TROLLEY

- TROLLEY GALVANIZADO;
- ENROLADOR PINTADO;
- CAPACIDADE MÁXIMA 7 m (MANGUEIRA 1") A 60 m (MANGUEIRA 1/4");
- SEM MANGUEIRA.



236530.100 ◀

800,00 €

CÓD. 764236530100



UMA BATERIA. 100% COMPATIBILIDADE. METABO/CAS 12V-18V



TOWER LITE CAS HOLOFOTE + TRIPÉ S/FIO 5000 LUMENS

- TRIPÉ INTEGRADO COM DOIS HOLOFOTES EMBUTIDOS FORNECENDO ATÉ 5000 LUMENS;
- COMPATÍVEL COM SISTEMA DE BATERIA METABO / CAS 18V;
- LONGO TEMPO DE OPERAÇÃO, ATÉ 4 HORAS A 5000 LUMENS*;
- HOLOFOTES FLEXÍVEIS E GIRATÓRIOS DE 360°;
- COMPACTO E FÁCIL DE TRANSPORTAR QUANDO DOBRADO;
- NÃO INCLUI BATERIA E CARREGADOR.

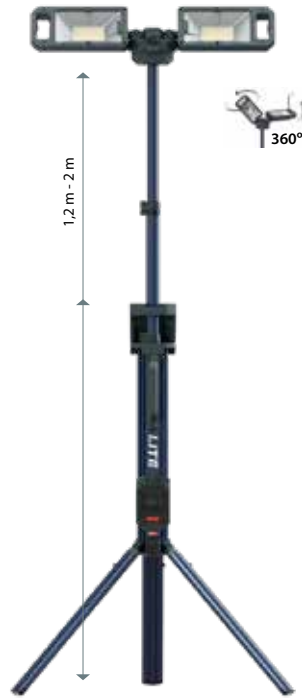

TOWER LITE CAS

229,90 €
CÓD. 5356036105

VEGA LITE CAS LUZ DE TRABALHO S/FIO 4000 LUMENS

- FORNECE ATÉ 4000 LÚMENE;
- COMPATÍVEL COM SISTEMA DE BATERIA METABO / CAS 18V;
- TEMPO DE OPERAÇÃO MUITO LONGO, ATÉ 5 HORAS A 4000 LUMENS COM BATERIA METABO / CAS 18V 10,0 AH;
- UMA ILUMINAÇÃO POTENTE, DIFUSA E NÃO OFUSCANTE;
- CORPO ROBUSTO FEITO DE MATERIAL PLÁSTICO RESISTENTE A CHOQUES;
- NÃO INCLUI BATERIA E CARREGADOR.



* TRIPÉ DISPONÍVEL COMO ACESSÓRIO



VEGA LITE CAS

99,90 €
CÓD. 5356036104

AREA 10 CAS LUZ DE TRABALHO 360° S/FIO 10000 LUMENS

- LUZ DIFUSA A 360° OU A 180°;
- BATERIA DE RESERVA INTEGRADA - ATÉ 1H DE USO COM 1000 LUMENS SEM BATERIA OU CABO;
- APLICAÇÃO BLUETOOTH DE CONTROLO DE LUZ FÁCIL DE USAR;
- COMPATÍVEL COM SISTEMA DE BATERIAS METABO/CAS 12V-18V;
- SAÍDA DE CARGA USB;
- NÃO INCLUI BATERIA E CARREGADOR.

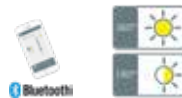

AREA 10 CAS

299,90 €
CÓD. 5356036103

BATERIAS METABO E CARREGADOR

PARA UTILIZAR COM AS LUZES DE TRABALHO SCANGRIP



BATERIA METABO 12V - 4.0 AH

66,00 €
CÓD. 4492534900

BATERIA METABO 18V - 4.0 AH

119,00 €
CÓD. 4492536700



CARREGADOR METABO ASC

52,50 €
CÓD. 44927044

NOTA: CONSULTAR FOLHETO METABO

SERIE NOVA CAS

COMPATÍVEL COM SISTEMA DE BATERIA METABO / CAS 12V - 18V
NÃO INCLUI BATERIA E CARREGADOR

NOVA 10 CAS HOLOFOTE S/FIO COM BLUETOOTH 10000 LUMENS



NOVA 10 CAS

269,90 €
CÓD. 5356036102

NOVA 4 CAS HOLOFOTE S/FIO COM BLUETOOTH 4000 LUMENS



NOVA 4 CAS

169,90 €
CÓD. 5356036101

NOVA 2 CAS HOLOFOTE S/FIO 2000 LUMENS

- FORNECIDO COM UM SUPORTE FLEXÍVEL E GANCHO EMBUTIDO;
- 5 NÍVEIS DE INTENSIDADE DE LUZ;
- INCLUI BATERIA DE RESERVA INTEGRADA;
- SAÍDA DE CARGA USB.



NOVA 2 CAS

89,90 €
CÓD. 5356036100

VEGA LITE COMPACT

LUZ DE TRABALHO ATÉ 4000 LUMENS

- TOMADA INTEGRADA PARA LIGAÇÃO EM CINTA;
- EQUIPADO COM CABO DE 3 METROS;
- ILUMINAÇÃO POTENTE, DIFUSA E NÃO OFUSCANTE;
- CORPO ROBUSTO FEITO DE MATERIAL PLÁSTICO RESISTENTE A CHOQUES.



VEGA LITE COMPACT

119,90 €

CÓD. 5352035673

STAR LITE

LUZ DE TRABALHO UNIVERSAL PARA INSPEÇÕES COM CABO E 400 LUMENS

- TECNOLOGIA ALTAMENTE EFICIENTE COB LED, A STAR LITE ASSEGURA UMA ILUMINAÇÃO SUPER INTENSA DA ÁREA DE TRABALHO.



STAR LITE

29,90 €

CÓD. 5352035671

MAG

LUZ DE TRABALHO COM 10 LEDs SMD COM 300 LUMENS E UM FOCO COM 80 LUMENS

- FORTES SUPORTES MAGNÉTICOS INTEGRADOS E GANCHOS RETRÁTEIS PARA TER AS MÃOS LIVRES;
- 2 NÍVEIS DE INTENSIDADE;
- BATERIA - 3.7V / 2200 MAH LI-ION;
- RECARREGÁVEL;
- INCLUI CABO USB.



MAG

52,90 €

CÓD. 5351035400

MAG PRO

LUZ DE TRABALHO COM LEDs COB COM 600 LUMENS E FOCO COM 150 LUMENS

- FORTES SUPORTES MAGNÉTICOS INTEGRADOS E GANCHOS RETRÁTEIS PARA TER AS MÃOS LIVRES;
- NOVA FUNÇÃO DE REGULADOR CONTÍNUO DE INTENSIDADE;
- BATERIA - 3.7V / 2600 MAH LI-ION;
- RECARREGÁVEL;
- INCLUI CABO USB.



MAG PRO

64,90 €

CÓD. 5351035690

I-VIEW

LANTERNA DE CABEÇA RECARREGÁVEL COM SENSOR SEM CONTACTO ATÉ 400 LUMENS

- ILUMINA TODO O SEU ESPAÇO DE TRABALHO;
- RECARREGÁVEL;
- LONGA DURABILIDADE;
- FÁCIL DE USAR;
- QUANDO DEFINIDO NO MODO DE SENSOR, O I-VIEW LIGA/DESLIGA APENAS ACENANDO COM A MÃO EM FRENTE DA LÂMPADA;
- À PROVA DE ÁGUA E POEIRA (IP65).



I-VIEW

71,90 €

CÓD. 5351035626

Lanterna de cabeça standard



I-VIEW e lanternas de cabeça ZONE

ACCESÓRIO OPCIONAL



SERIE NOVA K

- AS LUZES DE TRABALHO MAIS ROBUSTAS E MAIS DURÁVEIS FEITAS PARA SERVIÇOS DIFÍCEIS;
- UMA ILUMINAÇÃO EXTREMAMENTE POTENTE COM ATÉ 12000 LUMENS;
- LUZ REGULÁVEL EM 5 NÍVEIS;
- IMPERMEÁVEL (IP67) PARA TODOS OS TIPOS DE CONDIÇÕES CLIMÁTICAS NO EXTERIOR;
- SUPORTES E SUSPENSÕES PARA POSICIONAMENTO FLEXÍVEL DA LUZ.

NOVA MINI

- LUZ PORTÁTIL COM DESIGN ULTRA-FINO E COMPACTO;
- O SISTEMA SMART GRIP 4-EM-1 TEM UMA PEGA FIRME E CONFORTÁVEL, COM POSICIONAMENTO FLEXÍVEL;
- ILUMINAÇÃO EXTREMAMENTE POTENTE, ATÉ 1000 LUMENS DE REGULÇÃO CONTÍNUA;
- RECARREGÁVEL;
- INCLUI CABO USB.



NOVA MINI

74,90 €

CÓD. 5351036010

NOVA 4K

- LUZ DE TRABALHO COM CABO DE 5M COM INTENSIDADE ATÉ 4000 LUMENS



NOVA 4K

124,90 €

CÓD. 5351035540

NOVA 12K

- TRABALHAR COM CONTROLO DE LUZ SEM-FIOS E CABO COM 5M, COM ATÉ 12000 LUMENS



NOVA 12 K

259,90 €

CÓD. 5351035444

LIGAR/DESLIGAR CONTROLO DE LUZ

Bluetooth



TIPO DISPONÍVEL COMO ACCESÓRIO



MÁQUINAS DE LAVAR ALTA PRESSÃO - ÁGUA FRIA

SEMIPROFISSIONAL | JARDINAGEM

NOVO
PW-C22 PI1307A M

234,00 €
CÓD. 76830106

PW-C23 PI1408A M

499,00 €
CÓD. 76830115

PW-C23 PI1610A M

650,00 €
CÓD. 76830120



PROFISSIONAL | UTILIZAÇÃO PORTÁTIL

MUITO VERSÁTIL, PARA TODO O TIPO DE APLICAÇÕES.
OPCIONAL: POSSIBILIDADE DE MONTAGEM EM TROLLEY OU NA PAREDE.

PW-C21 I 1310 P M

750,00 €
CÓD. 7680694361

PW-C21 I 1609 P M

750,00 €
CÓD. 7680694360

KIT ENROLADOR PARA TROLLEY
KTRI 40419

92,50 €
Cód. 7681640419

TROLLEY PARA PW-C21
(NÃO INCLUI ENROLADOR)
KTRI 40417

153,00 €
Cód. 7681640417



SUPORTE DE PAREDE PARA
PW-C21 COM ENROLADOR
KTRI 40418

188,00 €
Cód. 7681640418

PROFISSIONAL | AGRICULTURA | CONSTRUÇÃO

PW-C25P I1509P M

1 250,00 €
CÓD. 7680694170



BOMBA IPC PISTON

AUTO | AGRICULTURA | CONSTRUÇÃO | MUNICÍPIOS | INDÚSTRIA

PW-C45 D1310P4 M

1 270,00 €
CÓD. 7680640902*

* INCLUI LANÇA ROTATIVA
Cód. LCPR93178

PW-C45 D1915P4 T

1 420,00 €
CÓD. 7680640906*

* INCLUI LANÇA ROTATIVA
Cód. LCPR93178



OPCIONAIS:

ENROLADOR KTRI 40505

P.V.P. PROMO **324,00 €**
Cód. 7681640505

KIT DETERGENTE KTRI 40527

(INJECTOR E LANÇA)
P.V.P. PROMO **105,00 €**
Cód. 7681640527



G 6000™
Pistola
tecnologia
cerâmica

BOMBA
IPC

PW-C55 D2117P T

1 810,00 €
CÓD. 7680640922*

* INCLUI LANÇA ROTATIVA
Cód. LCPR 40135

PW-C55 D2021P T

2 230,00 €
CÓD. 7680640924

* INCLUI LANÇA ROTATIVA
Cód. LCPR40174

PW-C55 D2515P T

2 230,00 €
CÓD. 7680640925*

* INCLUI LANÇA ROTATIVA
Cód. LCPR 40103



AGRICULTURA | CONSTRUÇÃO | INDÚSTRIA PESADA

PW-C85 D2030P T

3 340,00 €
CÓD. 7680640832

PW-C85 D3515P T

4 140,00 €
CÓD. 7680640827

OPCIONAL D3515P T:

LANÇA ROTATIVA 105 cm
LCLC47893
P.V.P. PROMO **280,00 €**
Cód. 7681747893



G 6000™
Pistola
tecnologia
cerâmica

MSC™
Controlo
segurança
multifunções

BOMBA
IPC

CARACTERÍSTICAS EXCLUSIVAS

▶ TOTAL STOP ITS - DESLIGA A MÁQUINA ASSIM QUE A PISTOLA É FECHADA.

▶ TOTAL STOP DTS - DESLIGA A MÁQUINA APÓS 30" DE INATIVIDADE E REINICIA-A AUTOMATICAMENTE QUANDO A PISTOLA É ACTIVADA.

MODELO	VOLTS	PRESSÃO (bar)	DÉBITO (l/h)	DEPÓSITO DE DETERGENTE (l)	MANGUEIRA (m)	POTÊNCIA ABSORVIDA (kW)	R.P.M.	ITS	DTS	BOMBA	ENROLADOR
PW-C22 PI1307A M * NOVO	230	130	420	4	8	2,0	2800	✓	-	Axial	✓
PW-C23 PI1408A M *	230	140	460	2 x 0,6	12	2,3	2800	✓	-	Axial	✓
PW-C23 PI1610A M *	230	160	600	2 x 0,6	12	2,5	2800	✓	-	Axial	✓
PW-C21 1310 P M	230	130	600	-	8	2,9	2800	✓	-	Pistão	Opcional
PW-C21 1609 P M	230	160	540	-	8	2,9	2800	✓	-	Pistão	Opcional
PW-C25 I1509P M *	230	150	540	3	8	2,8	2800	✓	-	Pistão	✓
PW-C45 D1310P4 M *	230	130	600	-	10	2,9	1400	-	✓	Pistão	Opcional
PW-C45 D1915P4 T *	400	190	900	-	10	5,1	1400	-	✓	Pistão	Opcional
PW-C55 D2117P T *	400	210	1000	-	10	6,4	1400	-	✓	Pistão	Opcional
PW-C55 D2021P T * NOVO	400	200	1300	-	10	8,4	1400	-	✓	Pistão	Opcional
PW-C55 D2515P T *	400	250	900	-	10	7,5	1400	-	✓	Pistão	Opcional
PW-C85 D2030P T	400	200	1800	-	10	12,5	1400	-	✓	Pistão	Opcional
PW-C85 D3515P T	400	350	900	-	10	12,3	1400	-	✓	Pistão	Opcional

* MODELOS EQUIPADOS COM 2 LANÇAS; LEQUE E BICO ROTATIVO.

MOTOR EXPLOSÃO - ÁGUA FRIA

IDEIAS PARA UTILIZAÇÃO EM LOCAIS ONDE NÃO EXISTE CORRENTE ELÉTRICA (ESTALEIROS DE CONSTRUÇÃO, LAVAGEM DE MÁQUINAS OU EQUIPAMENTOS PARA AGRICULTURA OU JARDINAGEM, ETC). FORNECIDAS COM LANÇA DUPLA 70 CM EM AÇO INOX, BOCAL DE ALTA PRESSÃO EM AÇO E BRONZE PARA UTILIZAÇÃO COM QUÍMICOS. SISTEMA BYPASS (BYP)



BENZ H1811 PiP

2 050,00 €
CÓD. 76832010

BENZ H2515 PiP

3 170,00 €
CÓD. 76832030



DIESEL-C L2017P D

5 350,00 €
CÓD. 7680640794



MODELO	MOTOR	PRESSÃO (bar)	DÉBITO (l/h)	MANGUEIRA (m)
BENZ H1811 PiP	Honda GX 200 (6,5 Cv)	30:180	330-660	10
BENZ H2515 PiP	Honda GX 390 (13 Cv)	30:250	450-900	10
DIESEL-C L2017P D	Yanmar L100N6 arranque elétrico	30:200	630-1000	10

MODELOS EQUIPADOS COM LANÇA COM BICO ANGULAR FIXO.

MÁQUINAS DE LAVAR ALTA PRESSÃO - ÁGUA QUENTE



PW-H28 D1310P4 M

2 500,00 €
CÓD. 76831070



PW-H50 D1915P4 T

3 490,00 €
CÓD. 7680540871



PW-H100 D2021P T

4 320,00 €
CÓD. 7680540890



PW-H100 D2515P T

4 150,00 €
CÓD. 7680540888

PW-E100 D1712P24 T

4 900,00 €
CÓD. 7680541122



CALDEIRA ELÉTRICA

CARACTERÍSTICAS EXCLUSIVAS

▶ TOTAL STOP DTS - DESLIGA A MÁQUINA APÓS 30" DE INATIVIDADE E REINICIA-A AUTOMATICAMENTE QUANDO A PISTOLA É ACTIVADA.

MODELO	VOLTS	PRESSÃO (bar)	DÉBITO (l/h)	DEPÓSITO DE DETERGENTE	MANGUEIRA (m)	MOTOR (Kw)	R.P.M.	DTS	ENROLADOR
PW-H28 D1310P4 M	230	40:130	280:600	-	10	2,7	1400	✓	Opcional
PW-H50 D1915P4 T	400	30:190	450:900	22	10	5,0	1400	✓	Opcional
PW-H50 D2017P4 T	400	30:200	500:1000	22	10	6,4	1400	✓	Opcional
PW-H100 D2021P T	400	30:200	650:1300	22	10	8,5	1400	✓	Opcional
PW-H100 D2515P T	400	30:250	450:900	22	10	7,7	1400	✓	Opcional
PW-E100 D1712P24 T	400	30:170	720	22	10	28,4	1400	✓	Opcional

MODELOS EQUIPADOS COM LANÇA COM BICO ANGULAR FIXO.

ANTI CALCÁRIO



• EMBALAGEM 1l

M421

9,00 €
CÓD. 76818360



SISTEMAS DE LIMPEZA JANELAS | VIDROS | PAINÉIS SOLARES

- HPE SISTEMA DE LIMPEZA DE JANELAS COM TECNOLOGIA DE ÁGUA PURA, GERADO POR UM SISTEMA DE FILTRAGEM DE QUATRO ESTÁGIOS;
- INOVADORA E ECOLÓGICA, GARANTE EXCELENTES RESULTADOS EM SUPERFÍCIES VERTICAIS SEM DETERGENTES QUÍMICOS;
- EQUIPADO COM HASTES TELESCÓPICAS PARA ALCANÇAR ATÉ OS PONTOS MAIS DISTANTES DO SOLO, GARANTINDO AO OPERADOR TOTAL SEGURANÇA DURANTE O TRABALHO;
- RECOMENDADO PARA AS APLICAÇÕES PROFISSIONAIS MAIS EXIGENTES, COMO A LIMPEZA DE PAINÉIS SOLARES E CÉLULAS FOTOVOLTAICAS.



HPE
6 750,00 €
CÓD. 7680140015

- UTILIZAÇÃO COMPLEMENTAR DA HPE
- 100 BAR / 300 l/h
- 1,3 kW / 1400 rpm

PW C40 D1005 P 4M
1 310,00 €
CÓD. 7680640884



• KIT TELESCÓPICO, 10 m
KTRI40280
2 250,00 €
CÓD. 7681640280



SISTEMAS DE LIMPEZA

JANELAS | VIDROS | PAINÉIS SOLARES



GREEN JET

- REMOÇÃO EFICAZ E ECOLÓGICA DAS ERVAS DANINHAS (**NÃO EXISTE CONTAMINAÇÃO DO SUBSOLO**);
- NÃO UTILIZA PRODUTOS QUÍMICOS, CONSUME APENAS ÁGUA E PODE SER FORNECIDA ATRAVÉS DA REDE OU DEPOSITO;
- GARANTE EXCELENTES RESULTADOS VISÍVEIS APÓS ALGUNS DIAS DA PRIMEIRA INTERVENÇÃO E GARANTE A REMOÇÃO FINAL DAS ERVAS DANINHAS A PARTIR DO SEGUNDO ANO;
- TAMBÉM É INTERESSANTE PARA O SECTOR AGROPECUÁRIO.



- BARRA DE PULVERIZAÇÃO DE 50 cm;
- LANÇA COM BICO FIXO;
- 1,9 Kw;
- 75 bar - 600 l/h.

GREEN JET 7510 M
5 950,00 €
CÓD. 7680440078



ELIMINE DE VEZ AS ERVAS DANINHAS

NOVO

- BARRA DE PULVERIZAÇÃO DE 50 cm;
- 0,8 Kw;
- 8 bar - 600 l/h.

GREEN JET 1010 M
5 950,00 €
CÓD. 7680440051



GERADORES DE VAPOR

SISTEMA DE LIMPEZA E DESINFECÇÃO COMPLETA ATRAVÉS DA UTILIZAÇÃO DE VAPOR SATURADO A ALTA TEMPERATURA. PARTICULARMENTE EFICIENTE NA REMOÇÃO DE GORDURA E ÓLEOS. TODOS OS MODELOS EQUIPADOS COM REABASTECIMENTO CONTÍNUO.



SG-10S 5007M
1 050,00 €
CÓD. 7680440037



SG-40 5008M
2 460,00 €
CÓD. 76837100



COM ASPIRAÇÃO

SG-30P 5010M
1 350,00 €
CÓD. 76837000



COM ASPIRAÇÃO.
VAPOR SECO 180°
SG-48 8010M
3 560,00 €
CÓD. 7680440043



COM ASPIRAÇÃO.
VAPOR SECO 180°
SG-55 8025T
7 650,00 €
CÓD. 7680440047



MODELO	CALDEIRA (L)	DEPÓSITO ÁGUA	PRESSÃO (BAR)	TEMPERATURA (°C)	DÉBITO G/MIN.	VOLTAGEM
SG-10S 5007M	1,8	2,5	5,0	155	0:70	220
SG-30P 5010M	2,2	2	5,5	140	0:100	220
SG-40 5008M	3	6	5,0	150	0:100	220
SG-48 8010M	3,5	5	8,0	180	0:100	220
SG-55 8025T	4,2	5	8,0	180	0:250	400

AQUECEDORES
AQUECEDOR DE ESPAÇOS | GASÓLEO COMBUSTÃO INDIRETA

AQUECEDOR DE ESPAÇOS DE BAIXO RUÍDO, ADEQUADO PARA INTERIORES.

- DETECTOR ELETRÓNICO DA CHAMA;
- TERMOESTATO INTEGRADO +5°/30°;
- DEPÓSITO DE COMBUSTÍVEL 35L;
- BOTÃO VERÃO-INVÉRNO PARA UTILIZAÇÃO COMO VENTILADOR;
- OPÇÃO DE RECICLAGEM DE AR, QUANDO COLOCADO FORA DAS INSTALAÇÕES (BARES, RESTAURANTES, ETC...);
- RODAS RETRÁTEIS PARA TRANSPORTE FÁCIL.



CÓDIGO	MODELO	CONSUMO Kg/h	POTÊNCIA TÉRMICA máx./min.			PREÇO
			KW	KCal/h	Btu/h	
10920010	VERTIGO 18	1,44	18.2;16,9	15.652;14.556	62.295;57.934	1 880,00 €

GASÓLEO COMBUSTÃO INDIRETA

- QUEIMADOR GASÓLEO AUTOMÁTICO INCORPORADO;
- POSSIBILIDADE DE MONTAGEM DE TERMÓSTATO, HUMIDÓSTATO OU TEMPORIZADOR;
- TERMOESTATO DE SEGURANÇA;
- PÓS-VENTILAÇÃO AUTOMÁTICA.



CÓDIGO	MODELO	AR DEBITADO m³/h	POTÊNCIA TÉRMICA máx./min.			PREÇO
			KW	KCal/h	Btu/h	
10903010	EC 22	550	23,4;19,6	20.108;16.891	80.032;67.227	1 220,00 €
10903020	EC 32	1.150	34,1;28,9	28.349;24.828	116.803;98.815	1 630,00 €
10903030	EC 55	2.500	58,6;52,5	50.434;45.139	200.728;179.652	2 400,00 €

GASÓLEO POR INFRAVERMELHOS

- FLUXO DIRECTO DE CALOR POR RADIAÇÃO SEM CIRCULAÇÃO DE AR;
- DEPÓSITO DE COMBUSTÍVEL EM POLIETILENO ANTI-IMPACTO;
- BAIXO NÍVEL SONORO;
- POSSIBILIDADE DE MONTAGEM DE TERMÓSTATO, HUMIDÓSTATO OU TEMPORIZADOR.



CÓDIGO	MODELO	CONSUMO Kg/h	POTÊNCIA TÉRMICA min./máx.			PREÇO
			KW	KCal/h	Btu/h	
10901005	FIRE 25	2,04	25,8	22.185	88.294	1 410,00 €
10901010	FIRE 45	3,6	45,5	39.130	155.737	2 670,00 €

DESUMIDIFICADORES

- CONTROLO ELETRÓNICO;
- HIGRO-TERMÓSTATO DIGITAL INTEGRADO;
- DESCONGELAÇÃO AUTOMÁTICA PARA BAIXAS TEMPERATURAS COM INJEÇÃO DE GÁS QUENTE;
- GÁS ECOLÓGICO EM CONFORMIDADE COM A REGULAMENTAÇÃO UE 202;
- MONOFÁSICO.

CÓDIGO	MODELO	AR DEBITADO m³/h	CAP. DESUMIDIFICAÇÃO l/24h	DEPÓSITO l	POTÊNCIA W	ÁREA ACONSELHÁVEL m³	PREÇO
10981050	DR 50	450	51	17	873	300	2 470,00 €

GÁS COMBUSTÃO DIRETA

- QUEIMADOR GPL AUTOMÁTICO INCORPORADO;
- TERMOESTATO DE SEGURANÇA;
- MODELO M:
- DETECTOR TÉRMICO DE CHAMA;
- SISTEMA DE IGNIÇÃO MANUAL PIEZOELECTRICO;
- MODELO A:
- CONTROLO ELETRÓNICO DE CHAMA ATRAVÉS DE ELÉCTRODO DE IONIZAÇÃO;
- PREPARADOS PARA LIGAÇÃO A TERMÓSTATO, HUMIDÓSTATO OU TEMPORIZADOR.



CÓDIGO	MODELO	AR DEBITADO m³/h	POTÊNCIA TÉRMICA máx./min.			PREÇO
			KW	KCal/h	Btu/h	
10907030	GP 30 M	1.100	31,4;15,08	27.000;12.965	107.140;51.455	371,00 €
10907040	GP 45 M	1.250	46,73;22,76	40.180;19.570	159.450;77.660	444,00 €
10907050	GP 65 M	1.950	66,25;32,33	56.965;27.800	226.055;110.315	605,00 €
10907060	GP 85 M	2.550	84,81;40,95	72.925;35.210	289.385;139.730	760,00 €
10907110	GP 45 A	1.250	46,73;22,76	40.180;19.570	159.450;77.660	620,00 €
10907120	GP 65 A	1.950	66,25;32,33	56.965;27.800	226.055;110.315	780,00 €
10907130	GP 85 A	2.550	84,81;40,95	72.925;35.210	289.385;139.730	935,00 €
10907140	GP 105 A	3.700	108,11;48,81	93.590;41.970	371.390;166.545	1 190,00 €

M = Manual A = Automático

GASÓLEO COMBUSTÃO DIRETA

- QUEIMADOR GASÓLEO AUTOMÁTICO INCORPORADO;
- CONTROLO ELETRÓNICO DE CHAMA;
- TERMOESTATO DE SEGURANÇA;
- PÓS-VENTILAÇÃO AUTOMÁTICA;
- POSSIBILIDADE DE MONTAGEM DE TERMÓSTATO, HUMIDÓSTATO OU TEMPORIZADOR. (EXCETO GE 20).



CÓDIGO	MODELO	AR DEBITADO m³/h	POTÊNCIA TÉRMICA			PREÇO
			KW	KCal/h	Btu/h	
10902010	GE 20	350	21,4	18.369	73.110	760,00 €
10902020	GE 36	605	38,4	33.043	131.512	920,00 €
10902030	GE 46	1.400	49	42.173	167.850	1 190,00 €
10902040	GE 65	2.500	69,3	59.565	237.067	1 980,00 €

ELÉTRICOS

- RESISTÊNCIAS ELÉCTRICAS BLINDADAS AISI 321;
- SELECTOR DE POTÊNCIA;
- TERMOESTATO DE SEGURANÇA COM RESET MANUAL;
- GRELHA FRONTAL EM AÇO INOX.



EK 30 C

CÓDIGO	MODELO	AR DEBITADO m³/h	POTÊNCIA TÉRMICA máx./min.			PREÇO
			KW	KCal/h	Btu/h	
10908010	EK 3 C *	450	3/1,5	2.580;1.290	10.235;5.185	269,00 €
10908020	EK 10 C	1.500	10/6,6	8.600;5.675	34.120;22.520	418,00 €
10908030	EK 15 C	2.000	15/10	12.900;8.600	51.185;34.120	605,00 €
10908040	EK 22 C	3.050	22/15	18.915;12.900	75.065;51.185	860,00 €
10908050	EK 30 C	3.900	30/20	25.818;17.212	102.455;68.304	1 500,00 €

* MODELO 220 V

NOVO

NEBULIZADOR PORTÁTIL

- REFRIGERADOR PARA DIMINUIÇÃO DA TEMPERATURA EXTERIOR, EM ESPLANADAS, ESPAÇOS AO AR LIVRE
- VENTILAÇÃO E HUMIDIFICAÇÃO DO AR
- ALCANCE DE NEBULIZAÇÃO SUPERIOR A 6 METROS
- REGULADOR DE QUANTIDADE DA ÁGUA PULVERIZADA
- BOMBA DE ÁGUA ELETROMAGNÉTICA DE BAIXO CONSUMO ENERGÉTICO

CARACTERÍSTICAS TÉCNICAS

Caudal	[m³/h]	800
Cap. Depósito	[l]	43
Autonomia	[h]	2
Alimentação elétrica	[V, ~, Hz]	230-1-50
Potência	[W-A]	380-2



FRISBEE

1 820,00 €
CÓD. 10981100

NEBULIZADORES DE ESPUMA

- NEBULIZAÇÃO E PRODUÇÃO DE ESPUMA;
- POSSIBILIDADE DE REGULAÇÃO DA QUANTIDADE E DENSIDADE DA ESPUMA;
- PUNHO E LANÇA 60 cm;
- BICO EM BRONZE;
- MANGUEIRA 20 BAR 8.

F24

448,00 €
CÓD. 72630338

F24I

890,00 €
CÓD. 72630340



F50

555,00 €
CÓD. 72630339

F50I

1 260,00 €
CÓD. 72630341



MODELO	RESERVATÓRIO PINTADO	INOX	DEPÓSITO L
F24	✓	-	24
F24I	-	✓	24
F50	✓	-	50
F50I	-	✓	50

LIMPEZA AUTOMÓVEL

LAVADORA DE ESTOFOS

- MULTIUSOS: ASPIRAÇÃO A HÚMIDO, A SECO E LAVAGEM DE CARPETES E ESTOFOS;
- REMOVE NÓDOAS SUJIDADE E LÍQUIDOS DEIXANDO A SUPERFÍCIE PRATICAMENTE SECA;
- SEGURA E EFICAZ MESMO EM TECIDOS E SUPERFÍCIES MAIS DELICADAS, COMO TAPETES, ESTOFOS, COLCHÕES, INTERIOR DE AUTOMÓVEIS, PISOS, PAREDES, ETC...;
- FORNECIDA COM KIT DE ASPIRAÇÃO 004330.



CÓDIGO	MODELO	MOTOR N°-W	AR DEBITADO m³/h	DEPRESSÃO mm/H₂O	DEPÓSITO l	PREÇO
72618317K	EX 80M ECO	2 - 2.800	430	2.500	80	995,00 €

NEBULIZAÇÃO

NOVO

- UNIDADES PROFissionais DE NEBULIZAÇÃO PARA ARREFECIMENTO E CONTROLO DA HUMIDADE EM QUINTAS DE PRODUÇÃO ANIMAL, ESTUFAS, ETC...;
- EQUIPADO COM BOMBAS ESPECIAIS DE ALTA PRESSÃO COM 3 PISTÕES CERÁMICOS;
- MOTORES ELÉCTRICOS DE 4 PÓLOS COM CLASSE DE ISOLAMENTO IP54, ADEQUADOS PARA UTILIZAÇÃO NAS MAIS DIVERSAS CONDIÇÕES: PÓ, HUMIDADE E BAIXA VENTILAÇÃO;
- VÁLVULA TERMOESTÁTICA DE SOBREAQUECIMENTO;
- EQUIPADO COM KIT DE FILTRO E MANÓMETRO STANDARD (10 MICRONS + 5 MICRONS).

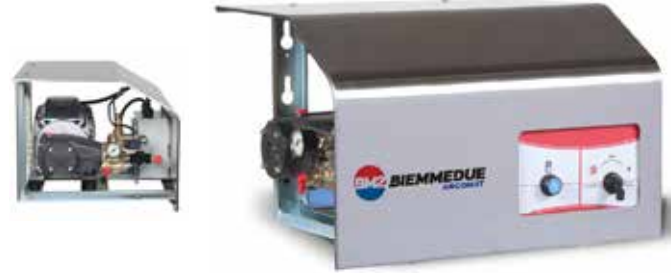

CÓDIGO	MODELO	ALIMENTAÇÃO V-Hz-Ph	POTÊNCIA kW	PRESSÃO bar	CAUDAL l/min	PREÇO
10981200	FOGGY 360 M HD	240-50-1	1,7	70	6	1 970,00 €
10981220	FOGGY 720T HD	400-50-3	3,5	70	12	1 970,00 €
10981240	FOGGY 1260T HD	400-20-3	4,0	70	21	2 110,00 €

NEBULIZADOR PARA SANITIZAÇÃO DE AMBIENTES

- MODELO MÓVEL PORTÁTIL (QTPS) UNIVERSAL PARA PULVERIZAÇÃO E NEBULIZAÇÃO DE PRODUTOS DE LIMPEZA E ANTIBACTERIANOS;
- COMPRESSOR DE 2 BAR;
- LEVE E DE DIMENSÕES COMPACTAS, EQUIPADO COM TUBO EM ESPIRAL DE 6 m, PERMITINDO LIBERDADE DE MOVIMENTOS EM REDOR DE OBJETOS;
- EQUIPADO COM CABO ELÉTRICO DE 7m;
- DEPÓSITO PARA PRODUTO QUÍMICO DE 1,5l.



CÓDIGO	MODELO	POTÊNCIA W	DÉBITO l/min	VOLTAGEM V-ph-Hz	DEPÓSITO l	PREÇO
10990100	QTPS	400	0,04	230-1-50	1,5	840,00 €

SECADOR DE INTERIORES

- AS 3: SECAGEM DE PISOS E ASSENTOS EM MENOS DE 1 HORA AR QUENTE COM 2 TUBOS DE SECAGEM;
- SECAGEM SIMULTÂNEA DE 2 LUGARES OU 1 LUGAR + 1 TAPETE;
- REGULADOR DE POTÊNCIA;
- TERMÓSTATO DE SEGURANÇA;
- VENTILADOR RADIAL SILENCIOSO.



CÓDIGO	MODELO	POTÊNCIA kW	AR DEBITADO m³/h	dBA (2m)	PREÇO
10980030	AS 3	3-1,5	1100	60	870,00 €

ASPIRADORES

POLIPROPILENO

- COMPACTO E SILENCIOSO;
- IDEAL PARA A LIMPEZA PROFISSIONAL DE HOTÉIS, ESCRITÓRIOS, RESIDÊNCIAS E ESPAÇOS PEQUENOS;
- MOTOR DE NOVA GERAÇÃO: POTENTE, EFICIENTE E ECOLÓGICO PARA BAIXO CONSUMO E ALTO RENDIMENTO;
- 4 NÍVEIS DE FILTRAGEM PARA UM AR MAIS LIMPO E SEM POEIRAS;
- APENAS SÓLIDOS.



OTHELLO

196,00 €

CÓD. 72618467



MAXIM 25

263,00 €

CÓD. 72618331

- IDEAL PARA PEQUENOS ESCRITÓRIOS, RESIDÊNCIAS, OFICINAS, GARAGENS, LOJAS E ARMAZÉNS;
- BASE ROBUSTA COM RODAS PARA MAIOR ESTABILIDADE;
- ASPIRAÇÃO SÓLIDOS E LÍQUIDOS.

SP 45

300,00 €

CÓD. 72618319



SP 70

457,00 €

CÓD. 72618457

- IDEAIS PARA SERVIÇOS PESADOS EM OFICINAS E ARMAZÉNS DE GRANDES DIMENSÕES, EMPRESAS DE CONSTRUÇÃO;
- ADEQUADOS PARA ASPIRAÇÃO DE LÍQUIDOS E SECAGEM DE SUPERFÍCIES HÚMIDAS.

SP 80 4HP BPL

740,00 €

CÓD. 72618342

MODELO	MOTOR Nº - W	AR DEBITADO m³/h	DEPRESSÃO mm/H ₂ O	DEPÓSITO l
OTHELLO	1 - 850	170	2.450	7
MAXIM 25	1 - 1.200	180	2.400	25
SP 45	1 - 1.200	198	2.200	45
SP 70	2 - 2.400	520	2.500	65
SP 80 4HP BPL	3 - 3.500	650	2.500	80

TOOLS

- PARA ASPIRAÇÃO DE POEIRAS E APARAS RESULTANTES DO TRABALHO COM FERRAMENTAS ELÉCTRICAS MANTENDO A ÁREA DE TRABALHO LIMPA E SEM POEIRAS PREJUDICIAIS PARA A SAÚDE DO OPERADOR;
- FORNECIDOS COM KIT DE ASPIRAÇÃO 004330.

RC 40 M

530,00 €

CÓD. 72618346K



MODELO	MOTOR Nº - W	AR DEBITADO m³/h	DEPRESSÃO mm/H ₂ O	DEPÓSITO l
RC 40 M	1-1.200	180	2.400	40
MRC 45	1-1.400	210	2.500	45
MRC 65	1-1.400	210	2.500	65

MRC 45

650,00 €

CÓD. 72618398K



MRC 65

995,00 €

CÓD. 72618347K



- ADEQUADO PARA FERRAMENTA ELÉCTRIC E PNEUMÁTICA.

ASPIRADORES

INOX

- IDEAIS PARA PEQUENOS ESCRITÓRIOS, RESIDÊNCIAS, OFICINAS, GARAGENS, LOJAS, ARMAZÉNS, ETC;
- BATENTE EM BORRACHA PARA PROTECÇÃO DE PAREDES E MÓVEIS;
- ASPIRAÇÃO SÓLIDOS E LÍQUIDOS.

SM 40

337,00 €

CÓD. 72618337



SM 50 FISSO

448,00 €

CÓD. 72618370

SM 25

282,00 €

CÓD. 72618335



- POTÊNCIA MÁXIMA NUMA ESTRUTURA COMPACTA DE ELEVADA CAPACIDADE;
- MOVIMENTAÇÃO E ARMAZENAMENTO FÁCEIS;
- MOTORES BYPASS DE ÚLTIMA GERAÇÃO: ALTA EFICIÊNCIA E DESEMPENHO COM NÍVEIS INIGUALÁVEIS DE DEPRESSÃO E DÉBITO DE AR;
- DESIGN INTELIGENTE PARA NÍVEIS DE RUÍDO MAIS BAIXOS;
- ASPIRAÇÃO SÓLIDOS E LÍQUIDOS;
- FORNECIDO COM KIT DE DRENAGEM DE LÍQUIDOS 004425.

SM 70 KIT

590,00 €

CÓD. 72618459K



- ROBUSTO E DE GRANDES DIMENSÕES PARA UTILIZAÇÃO EM ÁREAS ONDE É NECESSÁRIO UM DEPÓSITO DE MAIOR CAPACIDADE;
- ESPECIALMENTE ÚTIL PARA CANALIZADORES: ASPIRA LÍQUIDOS DERRAMADOS E SECA PISOS E SUPERFÍCIES;
- TAMBÉM ADEQUADO PARA OFICINAS AUTO E PARA TRABALHOS DE LIMPEZA PESADOS DE EMPRESAS DE CONSTRUÇÃO, OFICINAS E ARMAZÉNS DE GRANDES DIMENSÕES;
- BASE BASCULANTE PARA ESVAZIAR FACILMENTE O DEPÓSITO.

SM 80 4HP B PL

765,00 €

CÓD. 72618343



MODELO	MOTOR Nº - W	AR DEBITADO m³/h	DEPRESSÃO mm /H ₂ O	DEPÓSITO l
SM 25	1 - 1.200	198	2.200	25
SM 40	1 - 1.200	198	2.200	40
SM 50 FISSO	1 - 1.400	210	2.450	50
SM 70 KIT	2 - 2.400	520	2.500	65
SM 80 4HP B PL	3 - 3.500	650	2.500	80

ASPIRADOR PROFISSIONAL | SEPARAÇÃO E RECUPERAÇÃO ÓLEO E APARAS

- IDEAL PARA SERRALHARIAS MECÂNICAS, TORNEARIAS E METALOMECÂNICA EM GERAL;
- APENAS PARA LÍQUIDOS;
- DEPÓSITO DE SEPARAÇÃO DE APARAS.



MODELO	MOTOR N°-W	V	AR DEBITADO m³/h	DEPRESSÃO mm H ₂ O	DEPÓSITO l
MAXIM 40 M OIL	1 - 1.400	220	220	2.400	40
MAXIM 70 M OIL	1 - 1.400	220	220	2.400	70

MAXIM 40 M OIL

785,00 €
CÓD. 72618311

MAXIM 70 M OIL

855,00 €
CÓD. 72618475

ASPIRADORES INDUSTRIAIS | SERVIÇOS PESADOS

- PARA UTILIZAÇÃO CONTÍNUA;
- IDEIAS PARA A CONSTRUÇÃO CIVIL, OFICINAS AUTO, CARPINTARIAS, BEM COMO PARA UTILIZAÇÃO EM AMBIENTE INDUSTRIAL;
- MEDIANTE A INSTALAÇÃO DE VÁRIAS UNIDADES EM SÉRIE OU EM PARALELO É POSSÍVEL ESTABELECEER UMA REDE DE SISTEMAS DE ASPIRAÇÃO PARA ELIMINAÇÃO DE POEIRA E RESÍDUOS DA SUPERFÍCIE DE TRABALHO.

• SEM ACESSÓRIOS

TT 55
2 900,00 €
CÓD. 72628045



KIT'S DE ASPIRAÇÃO OPCIONAIS

- ADAPTADOR, TUBO E BICO DE PATO

KIT STANDARD

Ø 40 MM 83,50 €
CÓD. 72674299007

Ø 50 MM 107,00 €
CÓD. 72674299006



KIT ANTISTÁTICO / ÓLEO

Ø 40 MM 155,00 €
CÓD. 72674299008

Ø 50 MM 196,00 €
CÓD. 72674299004



KIT CALOR

Ø 40 MM 137,00 €
CÓD. 72674299009

Ø 50 MM 161,00 €
CÓD. 72674299005



- IDEAL PARA A CONSTRUÇÃO CIVIL, OFICINAS AUTO, CARPINTARIAS, BEM COMO PARA UTILIZAÇÃO EM AMBIENTE INDUSTRIAL E COMO UNIDADE DE TRABALHO ESTACIONÁRIA OU MÓVEL, LIGADO A SERRAS, BERBEQUINS, LIXADEIRAS, ETC.;
- INOVADOR SISTEMA DE AUTO-LIMPEZA DO FILTRO: LIMPA O FILTRO DE FORMA CONTÍNUA DURANTE A OPERAÇÃO, SEM QUALQUER INTERVENÇÃO EXTERNA E SEM INTERRUPÇÃO DO TRABALHO.

• SEM ACESSÓRIOS

MT 40
1 760,00 €
CÓD. 72618012



MODELO	MOTOR N°-W	V	AR DEBITADO m³/h	DEPRESSÃO mm/H ₂ O	DEPÓSITO l
TT 55	1 - 4.000	400	380	3.300	80
MT 40	3 - 3.500	230	650	2.500	80

ASPIRADOR INDUSTRIAL PARA LIMALHAS

NOVO

ESPECIFICAMENTE CONCEBIDO PARA A SEPARAÇÃO DE APARAS DE METAL, RESÍDUOS DE LUBRIFICANTES E ÓLEOS PRODUZIDOS DURANTE O TRABALHO COM MÁQUINAS INDUSTRIAIS E CNC.

EQUIPAMENTO STANDARD:

- MANGUEIRA DE DRENAGEM DE ÓLEO;
- DISPOSITIVO DE FILTRAÇÃO DE APARAS EM INOX;
- FILTRO DE NYLON;
- MANGUEIRA RESISTENTE AO ÓLEO 5 MT;
- ADAPTADOR EM AÇO INOX 70/50.



TT 30
2 650,00 €
CÓD. 72628011

MODELO	MOTOR N°-W	V	AR DEBITADO m³/h	DEPRESSÃO mm/H ₂ O	DEPÓSITO l
TT 30	1 - 2.200	230	350	3.200	80

GERADOR DE OZONO

CONTROLO DE PRAGAS

- O TRATAMENTO POR OZONO ELIMINA BACTÉRIAS, VÍRUS, ODORES DESAGRADÁVEIS E PRAGAS DE INSETOS E MELHORA A QUALIDADE DO AR;
- O OZY É UM EQUIPAMENTO MÓVEL SILENCIOSO E COM ÓTIMO DESEMPENHO, IDEAL PARA UTILIZAÇÃO EM CLÍNICAS E CENTROS DE SAÚDE, FARMÁCIAS, CASAS DE REPOUSO, APARTAMENTOS, HOTÉIS, RESTAURANTES, LOJAS DE PRODUTOS ALIMENTARES, GINÁSIOS, CENTROS DE ESTÉTICA, SPAS, ETC.;
- EM AÇO INOX.

PROGRAMAÇÃO

PROGRAMAS	TEMPO	OZY 10	OZY 20
5'	5 min	30 m²	60 m²
10'	10 min	60 m²	120 m²
15'	15 min	90 m²	180 m²
30'	30 min	180 m²	360 m²
60'	60 min	360 m²	720 m²

Altura média: 2,8 m



CÓDIGO	MODELO	POTÊNCIA W	PRODUÇÃO DE OZONO mg/h	VOLTAGEM V-ph-Hz	ÁREA MÁX.	PREÇO
10990150	OZY 10	135	10.000	220-1-50/60	360 (h=2,8m)	1 910,00 €
10990200	OZY 20	210	20.000	220-1-50/60	720 (h=2,8m)	2 470,00 €

LAVADORAS

- PUNHO AJUSTÁVEL, PARA UTILIZAÇÃO EM ESPAÇOS MUITO PEQUENOS;
- MECANISMO ON / OFF SEPARADO PARA ESCOVA E VÁCUO;
- TRACÇÃO MECÂNICA ATRAVÉS DE ROTAÇÃO DA ESCOVA.

WET 350 EL

3 090,00 €

CÓD. 72690012

- CARACTERÍSTICAS IDÊNTICAS A WET 350 EL, MAS COM 1 BATERIA 12V / 65AH E CARREGADOR.

WET 350 BA

3 870,00 €

CÓD. 72690015

- 2 ESCOVAS DE LAVAGEM;
- TRACÇÃO AUTOMÁTICA COM REGULAÇÃO DA VELOCIDADE E INVERSÃO DE SENTIDO;
- DEPÓSITO AMOVÍVEL;
- POTÊNCIA DE VÁCUO REGULÁVEL;
- 2 BATERIAS 12V / 40AH E CARREGADOR.

WET 550 BA

7 450,00 €

CÓD. 72690060K

RODA ANTI-MARCA

- 1 CORPO COM 2 GRUPOS DE LIMPEZA E 4 ESCOVAS;
- TRACÇÃO DIANTEIRA: A MÁQUINA NÃO ESCORREGA NO PISO MOLHADO E MANTÉM A DIRECÇÃO;
- TRAVÃO ELÉTRICO;
- RODO REACTIVO: ADAPTA-SE FACILMENTE AO MOVIMENTO DA MÁQUINA;
- 2 BATERIAS 12V / 40AH E CARREGADOR.

WET 560 BA

11 700,00 €

CÓD. 72690065k

MODELO	ALIMENTAÇÃO	LARGURA ESCOVAGEM mm	LARGURA RODO mm	DEPÓSITO ÁGUA LIMPA l	DEPÓSITO ÁGUA SUJA l	RENDIMENTO m ² /h
WET 350 EL	230 V	350	420	16	18	1.050
WET 350 BA	12 V	350	420	16	18	1.050
WET 550 BA	24 V	550	650	40	45	2.750
WET 560 BA	24V	550	650	75	80	3.000

ENCERADORA

- MÁQUINA MONODISCO PROFESSIONAL PARA LIMPEZA, LAVAGEM, ENCERAMENTO E POLIMENTO DE PAVIMENTOS;
- CAIXA DE VELOCIDADES COM 3 ENGRENAGENS PLANETÁRIAS;
- PUNHO ANTI-IMPACTO E TUBO DE AÇO DE GRANDE DIÂMETRO RESISTENTE A AGENTES QUÍMICOS;
- INCLUI DEPÓSITO DE DETERGENTE 9L E SUPORTE PARA DISCOS SCOTCH.

Escova e discos Scotch não incluídos.

MS 17

1 240,00 €

CÓD. 72658052K

MODELO	ÁREA DE TRABALHO mm	VELOCIDADE rpm	ALIMENTAÇÃO f-V/Hz	POTÊNCIA W
MS 17	430	154	1-230/50	1,300



VARREDORAS

- O MECANISMO DE ENGRENAGENS ROBUSTO USA O MOVIMENTO GERADO PELO OPERADOR PARA MOVER DUAS ESCOVAS QUE RECOLHEM EFICAZMENTE A SUJIDADE.

DUSTY 650 M

790,00 €

CÓD. 72691000



- COM 3 MOTORES INDEPENDENTES PARA: VÁCUO, ESCOVAS E TRACÇÃO;
- 1 BATERIA 12V / 86AH E CARREGADOR UNIVERSAL.

DUSTY 650 ET

4 300,00 €

CÓD. 72691100K



- CONDUÇÃO ATRAVÉS DE ACCELERADOR ELECTRÓNICO NO PUNHO
- AVISO SONORO DE MARCHA-ATRÁS
- TRAVÕES DE DISCO 160 mm NAS RODAS TRASEIRAS COM ACÇÃO COMBINADA DE LIBERTAÇÃO DE TRACÇÃO ATRAVÉS DE UM SIMPLES TOQUE NO PEDAL DO TRAVÃO
- PEDAL PARA RECOLHA DE DETRITOS VOLUMOSOS
- 2 BATERIAS 12V / 140AH E CARREGADOR UNIVERSAL

NOVO



DUSTY 1100 ET

11 600,00 €

CÓD. 72691200K

MODELO	ALIMENTAÇÃO	LARGURA TRABALHO mm	Nº ESCOVAS LATERAIS	DEPÓSITO l	RENDIMENTO m ² /h
DUSTY 650 M	Manual	650	1	20	1.500
DUSTY 650 ET	12 V	650	1	35	2.500
DUSTY 1100 ET	24 V	1.100	2	65	5.000

ACESSÓRIOS



CÓDIGO	REF.	MODELO	PREÇO
72684568	004.568	Escova lavagem	70,00 €
72684512	004.512	Escova carpete	70,00 €
72684520	004.520	Escova abrasiva	199,00 €

CÓDIGO	REF.	MODELO	PREÇO
72684534	004.534	Disco Scotch brite Branco (Muito suave)	12,20 €
72684536	004.536	Disco Scotch brite Vermelho (Suave)	12,20 €
72684538	004.538	Disco Scotch brite Azul (Médio)	12,20 €
72684540	004.540	Disco Scotch brite Verde (Médio)	12,20 €
72684542	004.542	Disco Scotch brite Castanho (Duro)	12,20 €
72684544	004.544	Disco Scotch brite Preto (Muito duro)	12,20 €

NOVO

PORTA-PALETES

- COM BALANÇA E IMPRESSORA;
- CAPACIDADE: 2000 Kg;
- DIMENSÃO BRAÇOS: 540 x 1150 mm;
- RODAS EM POLIURETANO.



BFC6-8

2 070,00 €
CÓD. 78003206

PORTA-PALETES A BATERIA

- CAPACIDADE: 1500 Kg;
- DIMENSÃO BRAÇOS: 550 x 1150 mm;
- BATERIA LITHIUM;
- TRAÇÃO ELÉTRICA.

COMANDO MANUAL MULTIFUNÇÕES, REGULAÇÃO CONTÍNUA DA VELOCIDADE, MOTOR SEM ESCOVAS PARA FÁCIL MANUTENÇÃO, DESIGN COMPACTO.



CBD15W-LIX

2 530,00 €
CÓD. 78004300

EMPILHADOR

- TRAÇÃO E ELEVAÇÃO MANUAL.
- DIMENSÃO BRAÇOS: 550 x 1000 mm;
- CAPACIDADE: 1t;
- ELEVAÇÃO: 1,6 m.



SDJ 1000

1 040,00 €
CÓD. 78008100

CARRO TRANSPORTE DE BIDÕES

- PARA UTILIZAÇÃO INTERIOR;
- CAPACIDADE: 450 Kg.



DE450D

216,00 €
CÓD. 78008500

PLATAFORMAS HIDRÁULICAS

CONSTRUÇÃO ROBUSTA EM AÇO, COM ACIONAMENTO POR PEDAL PARA A SUBIDA E CONTROLO MANUAL PARA A DESCIDA. VÁLVULA DE SEGURANÇA CONTRA SOBRECARGAS.

- CAPACIDADE: 500 Kg;
- DIMENSÕES DA MESA: 855 x 500 x 50 mm;
- ALTURA MÁX: 900 mm.



SPA 500

515,00 €
CÓD. 78003355

TANQUETAS GIRATÓRIAS

- 2 TONELADAS
WCRP-3
- 4 TONELADAS
WCRP-5

173,00 €
CÓD. 78011200

150,00 €
CÓD. 78011205



ALAVANCAS DE ELEVAÇÃO

- 3 TONELADAS
RB-3

36,50 €
CÓD. 78011000

- 5 TONELADAS
RC-5

62,50 €
CÓD. 78011005



CONJUNTO DE TANQUETAS

- 8 TONELADAS
Y4 + X4
- 16 TONELADAS
Y8 + X8

170,00 €
CÓD. 78011100

329,00 €
CÓD. 78011105

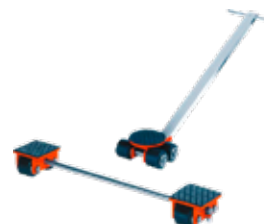

KIT DE TANQUETAS

- 30 TONELADAS
WSK30

349,00 €
CÓD. 78011300

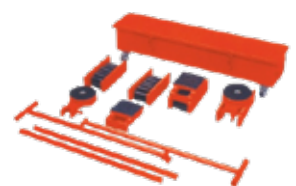

- CAPACIDADE: 800 kg;
- DIMENSÕES DA MESA: 1220 x 610 x 60 mm;
- ALTURA MÁX: 1500 mm.



SPS 800

990,00 €
CÓD. 78003360

CARRO MANUAL COM CORRENTE



CÓDIGO	MODELO	CAPACIDADE	COMP.	PREÇO
78011500	GCL 0,5 T	0,5 t	3 m	51,00 €
78011505	GCL 1 T	1 t	3 m	55,00 €
78011510	GCL 2 T	2 t	3 m	69,00 €
78011515	GCL 3 T	3 t	3 m	113,00 €
78011520	GCL 5 T	5 t	3 m	169,00 €

CARRO MANUAL



CÓDIGO	MODELO	CAPACIDADE	PREÇO
78011550	GCT 0,5 T	0,5 t	45,20 €
78011555	GCT 1 T	1 t	64,50 €
78011560	GCT 2 T	2 t	81,00 €
78011565	GCT 3 T	3 t	102,00 €
78011570	GCT 5 T	5 t	144,00 €

GUINCHO ELÉTRICO COM CARRO



CÓDIGO	MODELO	CAPACIDADE	ALTURA ELEVACÃO	PREÇO
78010570	HGS 500/1000	500/1000 kg	18/9 m	815,00 €

GUINCHOS ELÉTRICOS

CÓDIGO	MODELO	CAPACIDADE	ALTURA ELEVACÃO	PREÇO
78010505	HGS 100/200	100/200 kg	18/9 m	170,00 €
78010515	HGS 200/400	200/400 kg	18/9 m	236,00 €
78010525	HGS 250/500	250/500 kg	18/9 m	248,00 €
78010535	HGS 300/600	300/600 kg	18/9 m	269,00 €
78010545	HGS 400/800	400/800 kg	18/9 m	303,00 €
78010550	HGS 500/1000	500/1000 kg	18/9 m	489,00 €
78010600	HSJ-500-750	SUPORTE		62,50 €



DIFERENCIAL MANUAL DE ALAVANCA



CÓDIGO	MODELO	CAP.	COMP.	PREÇO
78011400	HSHZ-2	0,75 t	1,5 m	95,50 €
78011405	HSHZ-2	1,50 t	1,5 m	131,00 €
78011410	HSHZ-2	3 t	1,5 m	195,00 €
78011415	HSHZ-2	6 t	1,5 m	242,00 €
78011420	HSHZ-2	9 t	1,5 m	293,00 €

DIFERENCIAIS DE CORRENTE



CÓDIGO	MODELO	CAP.	COMP.	PREÇO
78010650	HSZ-0,5V	0,5 t	3 m	92,50 €
78010655	HSZ-1V	1 t	3 m	104,00 €
78010660	HSZ-2V	2 t	3 m	151,00 €
78010665	HSZ-3V	3 t	3 m	185,00 €
78010670	HSZ-5V	5 t	3 m	277,00 €
78010675	HSZ-5V	10 t	3 m	269,00 €

TIRFORES

- CORPO EM ALUMÍNIO;
- CABO INCLUIDO.



CÓDIGO	MODELO	CAPACIDADE	CABO	PREÇO
78010000	ZNL 800	0,8 t	20m/8,3mm	173,00 €
78010100	ZNL 1600	1,6 t	20m/11,0mm	247,00 €
78010200	ZNL 3200	3,2 t	20m/16,0mm	435,00 €

ESTROPOS



CÓDIGO	MODELO	CAP.	COMP.	PREÇO
78014000	F7-W2-WLL	2 t	2 m	8,70 €
78014050	F7-W2-WLL	2 t	3 m	12,20 €
78015050	F7-W2-WLL	3 t	3 m	17,80 €
78015060	F7-W2-WLL	3 t	4 m	20,40 €
78015070	F7-W2-WLL	3 t	5 m	25,10 €
78016050	F7-W2-WLL	4 t	3 m	26,50 €
78016060	F7-W2-WLL	4 t	4 m	34,70 €
78016070	F7-W2-WLL	4 t	5 m	42,00 €
78016080	F7-W2-WLL	4 t	6 m	47,90 €
78017000	F7-W2-WLL	5 t	4 m	41,40 €
78017050	F7-W2-WLL	5 t	5 m	51,00 €
78017060	F7-W2-WLL	5 t	6 m	59,00 €

CINTAS DUPLAS



CÓDIGO	MODELO	CAP.	COMP.	PREÇO
78013000	R7 04	10 t	3 m	45,20 €
78013100	R7 04	10 t	4 m	59,50 €
78013200	R7 04	10 t	5 m	69,50 €
78013300	R7 04	10 t	6 m	72,50 €

CINTAS DE CARGA



CÓDIGO	MODELO	CAP.	LARGURA	COMP.	PREÇO
78012000	50B-2-JD (laranja)	4 t	50 mm	10 m (9,5 + 0,5)	20,10 €
78012010	35B-2-JD (azul)	2 t	35 mm	6,5 m (6,0 + 0,5)	9,80 €
78012020	25A-2-JD (verde)	1 t	25 mm	6,5 m (6,0 + 0,5)	5,50 €

ESTICADORES MANUAIS

- CABO INCLUIDO.



CÓDIGO	MODELO	CAPACIDADE	CABO	PREÇO
78010700	LHW 1000	453 kg	10m/4,5mm	41,80 €
78010710	LHW 1200	544 kg	10m/4,5mm	42,30 €
78010720	LHW 1400	635 kg	10m/4,5mm	46,40 €
78010730	LHW 2000	907 kg	10m/5,1mm	50,00 €

MACACO UNHA MANUAL

- 3 TONELADAS

SJ 3 T
207,00 €
 CÓD. 78011600

- 5 TONELADAS

SJ 5 T
258,00 €
 CÓD. 78011605

- 10 TONELADAS

SJ 10 T
290,00 €
 CÓD. 78011610





Por motivos de força maior, os preços e as características técnicas especificadas neste folheto podem ser alteradas sem aviso prévio. Ressalvam-se eventuais erros tipográficos ou de impressão. Imagens não contratuais.

P.V.P. Promoção IVA excluído. Válido até Dezembro 2022, limitado aos stocks existentes.

Consulte esta e outras promoções em www.bolas.pt

O SEU REVENDEDOR ESPECIALIZADO